



PROLINE

FLIESE & NATURSTEIN

PREISLISTE | 2023



www.proline-systems.com

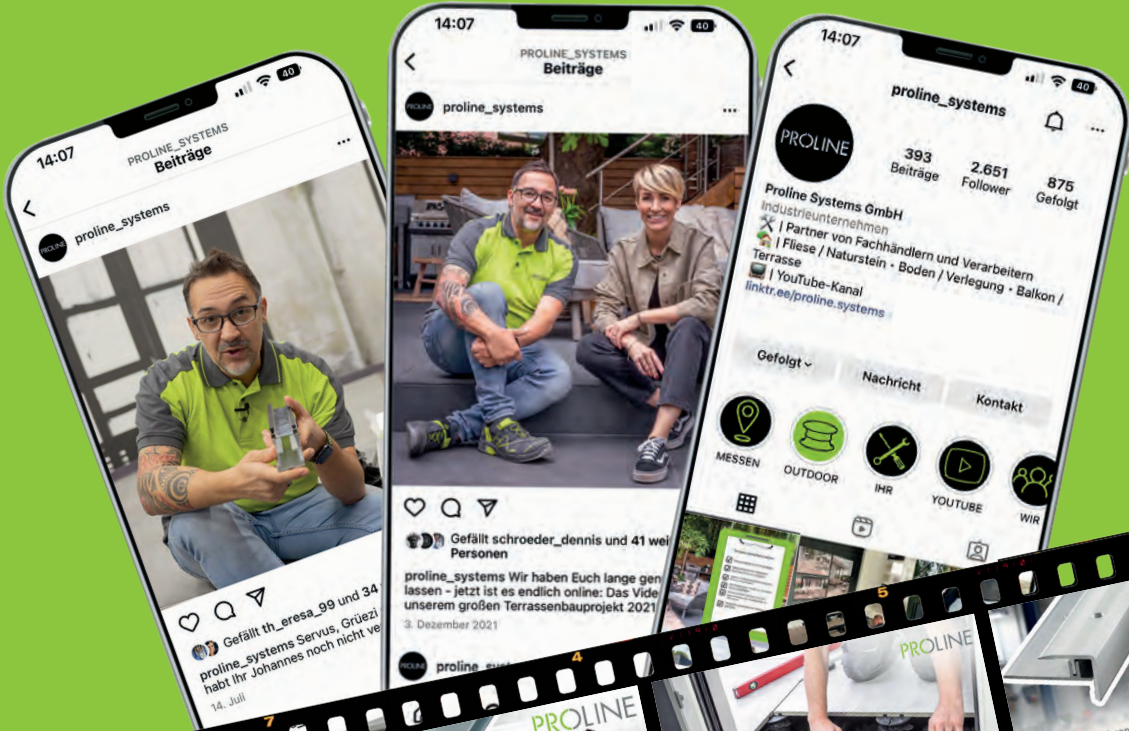

HERZLICH WILLKOMMEN!

Verpasse nie wieder **PROLINE News!**

Auf unserem YouTube Kanal findest Du neben Videos mit Infos zu unseren Produkten auch zahlreiche Verlege- und Montageanleitungen, außerdem erwarten Dich Tipps und Tricks rund um die Themen Fliesen, Bad, Terrasse und Boden sowie exklusive Einblicke in unser PROLINE-Team. Scanne einfach den QR-Code mit der Foto-App Deines Handys ab und stöbere Dich durch unsere Videothek. Wenn Du unseren Kanal abonnierst, verpasst Du keine Neuigkeiten mehr – viel Spaß!



 **ABONNIEREN**



KANAL ABONNIERT?

Dann viel Spaß beim Durchblättern, Entdecken und Bestellen!



Inhalt

Preisliste gültig ab 01.02.2023

Die ausgewiesenen Preise sind Listenpreise (zuzüglich MwSt.) per m, m², Pack oder Stück. Preise gelten für Abnahme ganzer VPE; Einzelabnahme +8 %

Rabatt: entsprechend individueller Vereinbarung.

Mindestauftragswert:

Deutschland: 150,- EURO
Export: 250,- EURO.

Aufträge unter Mindestauftragswert:
+25,- EURO

Die Preise gelten ab Werk Boppard einschließlich Verpackung.

Sonstige Bedingungen: Es gelten unsere allgemeinen Geschäfts- und Verkaufsbedingungen. Irrtümer und technische Änderungen vorbehalten. Farbdarstellungen können vom Original abweichen. Fotos und Abbildungen sind unverbindliche Beispiele ohne Anspruch auf Rechtsverbindlichkeit. Die Maße in den abgebildeten Skizzen sind in Millimeter angegeben.

Mit Erscheinen einer neuen Preisliste verliert diese Preisliste ihre Gültigkeit.

Winkel-, Quadrat- & Rundkantenprofile

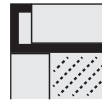

PROFLOOR
Winkelprofile

10



PROCURVE
Biegbare Winkelprofile

15



PRODECOR R, PRODECOR Q
Rechteck- und Quadratprofile

16



PROROUND
Rundkantenprofile

26

Fugenabdeck- & Bordürenprofile

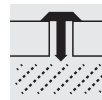

PRODECOR T
Fugenabdeckprofile

40



PROLISTELLI
Bordürenprofile

42

Stufenprofile



PROBASIC
Stufenprofile

46



PROBASIC Florentiner
Stufenprofile

48

Übergangs- & Ausgleichsprofile

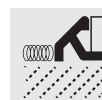

PRONIVO S
mit abgeschrägter Sichtkante

52

Übergangs- & Ausgleichsprofile



PRONIVO K
mit keilförmiger Sichtkante

53

Hohlkehlprofile



PROCOVEsingle
Hohlkehlprofile

56



PROCOVEdouble
Hohlkehlprofile

56

Bewegungsfugen- & Estrichprofile

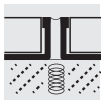

PROCONNEX
Dünnbettprofile

60



PROCONNEXcorner
Randfugenprofile

62

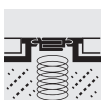

PROCONNEXmove
Bautrennfugenprofile

62

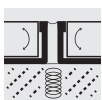

PROCONNEXcurve
Biegbare Dünnbettprofile

63



PROCONNEX REM
Dickbettprofile

64



PROCONNEX
Estrich - und Dickbettprofile

65

Eckschutzprofile



PROTECT
Eckschutzprofile

68

Mattensysteme



PROSECUREfibretec 2.0
PROSECURE AS
PROSECURE TriTec
PROSILENCE

74



PROSTRIP
Randdämmstreifen

75

Abdichtungssystem



PROFOLIO 2.0
Abdichtungssystem

78

Entwässerungssysteme

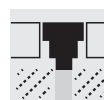

PROCHANNEL
Entwässerungssysteme

84

Ablagen & Wandnischen

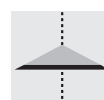

PROSHELF
Ablagen

100



PROBOX
Wandnischen

108



Fliesenprofile

Oberflächen

Aluminium



natur



verchromt

Aluminium eloxiert



Silber
matt



Silber
matt gebürstet

Messing



natur

Edelstahl



glänzend

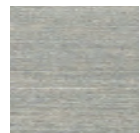

gebürstet

Farben & Beschichtungen

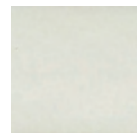

Brillantweiß



Pergamon



Silber
Hochglanz



Gold
matt



Edelstahl
matt



Edelstahl
matt gebürstet



hochglanzpoliert



verchromt



Bahamabeige

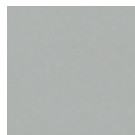

Hellgrau

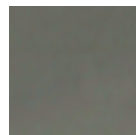

Dunkelgrau

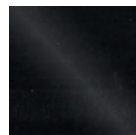

Schwarz

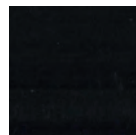

Schwarz matt



Weiß matt



Fliesenprofile

Winkel-, Quadrat- und Rundkantenprofile
PROFLOOR, PROCURVE, PRODECOR, PROROUND

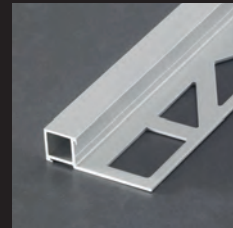
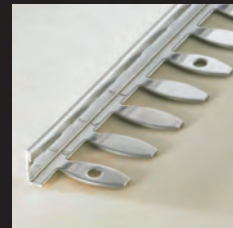

Die perfekte Ausstrahlung behalten Ihre Beläge am besten mit PROLINE Profilen. Die Winkel-, Rechteck-, Quadrat- und Rundkantenprofile sind das ästhetische i-Tüpfelchen für Ihre dekorativen Beläge. Mit PROCURVE biegen Sie auch bei Belägen mit Rundun-

gen in die Zielgerade ein. PROFLOOR ist der beste Abschluss für Laminat, Teppichboden, Parkett, Fliesen und Natursteine und PRODECOR R und Q bieten dekorativ die Luxusklasse für Ihre Fugengestaltung.

PROFLOOR Winkelprofile

S.10



- » Zum Schutz und zur dekorativen Betonung der Fliesen-Außenkanten.
- » Als Abschluss von Bodenbelägen wie Fliesen, Naturstein, Parkett, Laminat und Teppichboden.
- » Als Übergang zwischen unterschiedlichen Bodenbelägen, z. B. Fliesen und Teppichboden.

PROCURVE biegbare Winkelprofile

S.15



- » Als Abschluss, Übergang und zum Schutz von fest verklebten Bodenbelägen, die in gerundeter Form verlegt werden.

PRODECOR Rechteck- und Quadratprofile

S.16



- » Für die besonders dekorative Eckausbildung in Räumen mit ästhetisch hohem Anspruch.
- » Zum Schutz vor mechanischen Einwirkungen, Beschädigungen und als Abschluss von Fliesen-Außenkanten.
- » Zur dekorativen Begrenzung von fest verklebten Bodenbelägen, z. B. Fliesen, Naturstein, Parkett, Laminat oder Teppichboden.

PROROUND Rundkantenprofile

S.26



- » Für die besonders dekorative Eckausbildung in Räumen.
- » Zur designorientierten, zeitlosen Gestaltung von Bädern und anderen Innenräumen.
- » Zum Schutz vor mechanischen Einwirkungen, Beschädigungen und als Abschluss von Fliesen-Außenkanten.
- » Zur dekorativen Begrenzung von fest verklebten Bodenbelägen, z. B. Fliesen, Naturstein, Parkett, Laminat oder Teppichboden.

PROFLOOR Winkelprofile

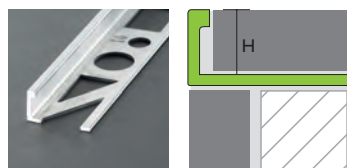

Aluminium | natur

VPE: 10/50/150

1,00 m / 2,50 m / 3,00 m

Höhe H (mm)	3	4,5	6	8	10	11	12,5	15	16	17,5	20	22,5	25
1,00 m	-	-	17109	17209	17309	-	17409	-	-	-	-	-	-
€ (Preis / m)	-	-	4,33	4,47	4,60	-	4,97	-	-	-	-	-	-
Höhe H (mm)	3	4,5	6	8	10	11	12,5	15	16	17,5	20	22,5	25
2,50 m	13000	13050	13100	13200	13300	13350	13400	13500	13550	13600	13700	13800	13900
€ (Preis / m)	3,59	3,64	3,72	3,78	3,94	4,14	4,47	4,90	5,18	5,69	5,89	6,39	6,73
Höhe H (mm)	3	4,5	6	8	10	11	12,5	15	16	17,5	20	22,5	25
3,00 m	-	-	17100	17200	17300	17350	17400	17500	-	-	-	-	-
€ (Preis / m)	-	-	3,72	3,78	3,94	4,14	4,47	4,90	-	-	-	-	-

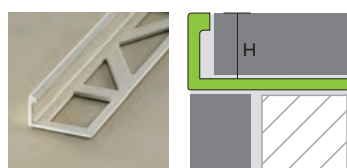

Aluminium | beschichtet

VPE: 10/50/150

2,50 m

Höhe H (mm)	6	8	10	11	12,5
Brillantweiß (RAL 9016)	13110	13210	13310	13451	13410
Pergamon (RAL 9001)	-	13211	13311	-	-
Hellgrau (RAL 7035)	13140	13240	13340	-	13440
Schwarz (RAL 9005)	13130	13230	13330	13452	13430
Schwarz matt (RAL 7021)	-	13217	13317	13417	-
Weiß matt (RAL 9010)	-	13216	13316	13416	-
€ (Preis / m)	6,92	7,17	7,73	8,31	8,60

3,00 m

Höhe H (mm)	6	8	10	12,5
Brillantweiß (RAL 9016)	17110	17210	17310	17410
Hellgrau (RAL 7035)	-	17240	17340	-
€ (Preis / m)	6,92	7,17	7,73	8,60

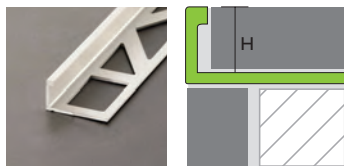

Aluminium | eloxiert matt

VPE: 10/50/150

2,50 m

Höhe H (mm)	6	8	10	11	12,5
Silber	13190	13290	13390	13450	13490
€ (Preis / m)	5,59	5,66	5,93	6,39	6,67
Edelstahl	-	13214	13314	-	13414
€ (Preis / m)	-	6,39	6,43	-	7,01

3,00 m

Höhe H (mm)	6	8	10	11	12,5
Silber	17190	17290	17390	17450	17490
€ (Preis / m)	5,59	5,66	5,93	6,39	6,67

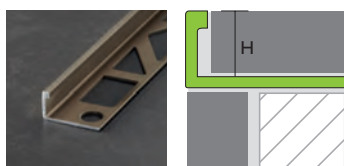

Aluminium | eloxiert matt gebürstet

VPE: 10/50/150

2,50 m

Höhe H (mm)	6	8	10	12,5
Silber	13199	13299	13399	13499
€ (Preis / m)	8,94	9,07	9,50	10,37
Edelstahl	-	13279	13379	13479
€ (Preis / m)	-	9,94	10,43	10,93

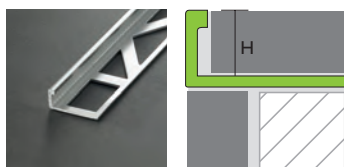

Aluminium | eloxiert Hochglanz

VPE: 10/50/150

2,50 m

Höhe H (mm)	6	8	10	11	12,5
Silber	13160	13260	13360	13425*	13560
€ (Preis / m)	13,89	14,30	14,72	14,84	15,13

* Auslaufartikel



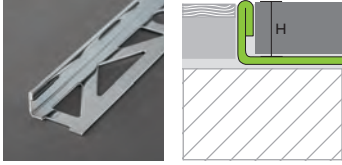

Edelstahl (V2A) | verchromt

VPE: 10/50/150

2,50 m / 3,00 m

Höhe H (mm)	8	10	11	12,5
2,50 m	14231	14331	14321	14431
€ (Preis / m)	27,93	28,44	28,86	29,25
Höhe H (mm)	8	10	11	12,5
3,00 m	18231	18331	18321	18431
€ (Preis / m)	27,93	28,44	28,86	29,25

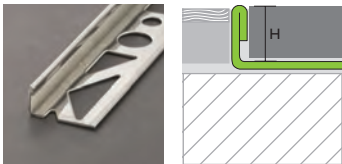

Edelstahl (V2A) | glänzend

VPE: 10/50/150

1,00 m / 2,50 m / 3,00 m

Höhe H (mm)	3	4,5	6	8	9	10	11	12,5	15	17,5	20	22,5	25	30
1,00 m	-	-	18109	18209	-	18309	18359	18409	-	-	-	-	-	-
€ (Preis / m)	-	-	12,65	12,87	-	13,38	13,68	14,09	-	-	-	-	-	-
Höhe H (mm)	3	4,5	6	8	9	10	11	12,5	15	17,5	20	22,5	25	30
2,50 m	14000	14050	14100	14200	14250	14300	14350	14400	14500	14600	14700	14800	14900	14950
€ (Preis / m)	10,89	11,05	11,26	11,53	11,76	12,00	12,29	12,76	13,71	14,96	15,84	16,39	17,30	18,60
Höhe H (mm)	3	4,5	6	8	9	10	11	12,5	15	17,5	20	22,5	25	30
3,00 m	-	-	18100	18200	18250	18300	18350	18400	18500	-	-	-	-	-
€ (Preis / m)	-	-	11,26	11,53	11,76	12,00	12,29	12,76	13,71	-	-	-	-	-

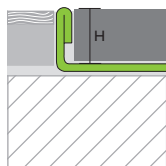

Edelstahl (V2A) | gebürstet

VPE: 10/50/150

2,50 m / 3,00 m

Höhe H (mm)	6	8	9	10	11	12,5	15
2,50 m	14116	14216	14266	14316	14450	14416	14516
€ (Preis / m)	16,21	16,50	16,74	16,98	17,90	18,24	19,20
Höhe H (mm)	6	8	9	10	11	12,5	15
3,00 m	18116	18216	18266	18316	18450	18416	18516
€ (Preis / m)	16,21	16,50	16,74	16,98	17,90	18,24	19,20

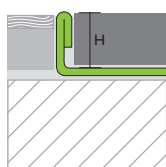

Edelstahl (V4A) | glänzend

VPE: 10/50/150

2,50 m / 3,00 m

Höhe H (mm)	6	8	10	12,5
2,50 m	14180	14280	14380	14480
€ (Preis / m)	14,09	14,83	15,47	16,42
Höhe H (mm)	6	8	10	12,5
3,00m	-	18280	18380	-
€ (Preis / m)	-	14,83	15,47	-



PROFLOOR Winkelprofile

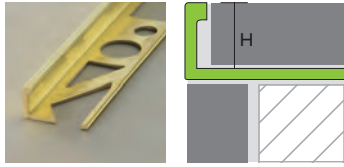

Messing | natur

VPE: 10/50/150

2,50 m / 3,00 m

Höhe H (mm)	4,5	6	8	10	11	12,5	15	20	22,5	25	30
2,50 m	12050	12100	12200	12300	12350	12400	12500	12700	12800	12900	12950
€ (Preis / m)	11,32	11,47	12,00	12,47	13,24	13,61	14,75	17,36	19,17	20,33	22,61
Höhe H (mm)			8	10	11	12,5	15	20	22,5	25	30
3,00 m	-	-	16200	16300	16350	16400	-	-	-	-	-
€ (Preis / m)	-	-	12,00	12,47	13,24	13,61	-	-	-	-	-

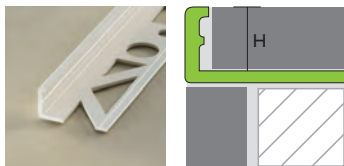

PVC

VPE: 10/100/300

2,50 m

Höhe H (mm)	6	8	10	12,5
Brillantweiß	11110	11210	11310	11410
Pergamon	11111	11211	11311	11411
Bahamabeige	11113	11213	11313	-
Hellgrau	11132	11232	11332	11432
Schwarz	11130	11230	11330	-
€ (Preis / m)	2,77	2,90	3,05	3,66

3,00 m

Höhe H (mm)	6	8	10	12,5
Brillantweiß	15110	15210	15310	15410
Pergamon	15111	15211	15311	15411
Bahamabeige	15113	15213	15313	-
Hellgrau	15132*	15232	15332	15432*
Schwarz	15130	15230*	15330*	-
€ (Preis / m)	2,77	2,90	3,05	3,66

* Auslaufartikel

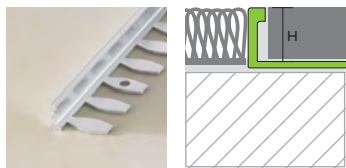

Aluminium | natur

VPE: 10/50/-

2,50 m

Höhe H (mm)	3	4,5	6	8	10	12,5	15
Art.Nr.	13003	13053	13103	13203	13303	13403	13503
€ (Preis / m)	6,60	6,67	6,73	6,81	6,96	7,31	7,83



Edelstahl (V2A) | glänzend

VPE: 10/50/-

2,50 m

NEU

Höhe H (mm)	3	4,5	6	8	9	10	11	12,5	15
Art.Nr.	14003	14053	14103	14203	14253	14303	14358	14403	14503
€ (Preis / m)	14,66	14,83	15,03	15,33	15,59	15,84	16,14	16,54	17,40

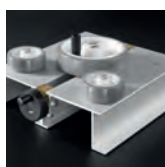

PROBEND | Biegegerät für PROCURVE

Ideales Hilfsmittel zur Herstellung von Biegeradien mit PROCURVE Profilen.

VPE: 1/-/-

Art.Nr.	98000
€ (Preis / Stück)	322,73
nicht rabattfähig	



PRODECOR R Rechteckprofile

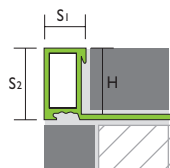

Aluminium | verchromt

VPE: 10/50/150

2,50 m

Höhe H (mm)	10	12,5
Breite Sichtkante S1 (mm)	8	8
Breite Sichtkante S2 (mm)	11	13,5
	13315	13415
€ (Preis / m)	32,57	34,01

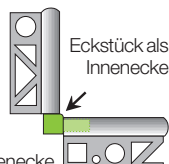
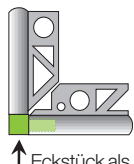

Außen- & Innenecke Aluminium massiv, verchromt

Auf Anfrage auch im 50er Beutel erhältlich.

VPE: 1/50

Höhe H (mm)	10	12,5
Art.Nr.	205371	205381
€ (Preis / Stück)	18,04	18,73

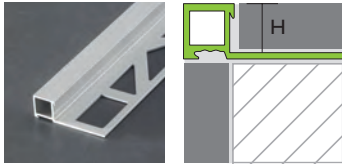

Aluminium | eloxiert matt

VPE: 10/50/150

2,50 m

Höhe H (mm)	6	8	10	11	12,5
Silber	13196	13296	13396	13397	13496
€ (Preis / m)	6,65	7,37	8,52	8,69	9,11
Edelstahl	-	13232	13332	-	13432
€ (Preis / m)	-	7,97	8,94	-	9,85

3,00 m

Höhe H (mm)	6	8	10	11	12,5
Silber	-	17296	17396	17397	17496
€ (Preis / m)	-	7,37	8,52	8,69	9,11



Außen- & Innenecke Aluminium massiv, eloxiert matt

Auf Anfrage auch im 50er Beutel erhältlich.

VPE: 1/50

Höhe H (mm)	6	8	10	11	12,5
Silber	-	205961	205971	205991	205981
Edelstahl	-	205151	205161	-	205171
€ (Preis / Stück)	-	9,44	9,91	10,11	10,28



Außen- & Innenecke Metalldruckguss für Aluminium eloxiert matt

Auf Anfrage auch im 50er Beutel erhältlich.

VPE: 1/50

Höhe H (mm)	6	8	10	11	12,5
Silber	205921	205931	205941	205911	205951
Edelstahl	-	205271	205281	-	205291
€ (Preis / Stück)	3,82	3,82	3,82	4,12	4,12

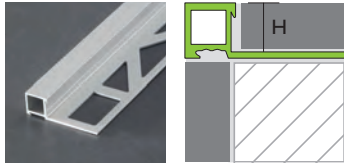

Aluminium | eloxiert matt gebürstet

VPE: 10/50/150

2,50 m

Höhe H (mm)	8	10	12,5
Silber	13265	13365	13465
€ (Preis / m)	12,20	13,19	14,06
Edelstahl	13285	13385	13485
€ (Preis / m)	12,92	14,39	14,82



Außen- & Innenecke

Aluminium massiv, eloxiert matt gebürstet

Auf Anfrage auch im 50er Beutel erhältlich.

VPE: 1/50

Höhe H (mm)	8	10	12,5
Silber	202251	203251	204251
Edelstahl	202451	203451	204451
€ (Preis / Stück)	11,58	12,05	12,42



Aluminium | eloxiert Hochglanz

VPE: 10/50/150

2,50 m

Höhe H (mm)	6	8	10	12,5
Silber	13161	13261	13361	13461
€ (Preis / m)	15,14	16,12	17,03	19,09

3,00 m

Höhe H (mm)	6	8	10	12,5
Silber	-	17261	17361	17461
€ (Preis / m)	-	16,12	17,03	19,09



Außen- & Innenecke Aluminium massiv, eloxiert Hochglanz

Auf Anfrage auch im 50er Beutel erhältlich.
VPE: 1/50

Höhe H (mm)	6	8	10	12,5
Silber	-	205801	205811	205821
€ (Preis /Stück)	-	9,44	9,91	10,28



Außen- & Innenecke | Metalldruckguss für Aluminium eloxiert Hochglanz

Auf Anfrage auch im 50er Beutel erhältlich.
VPE: 1/50

Höhe H (mm)	6	8	10	12,5
Silber	205891	205761	205771	205781
€ (Preis /Stück)	3,82	3,82	3,82	4,12

PRODECOR Q Quadratprofile

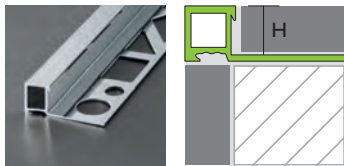

Aluminium | verchromt

VPE: 10/50/150

2,50 m / 3,00 m

Höhe H (mm)	8	10	11	12,5
2,50 m	13219	13319	13349	13419
€ (Preis / m)	31,95	33,29	33,97	35,06
Höhe H (mm)	8	10	11	12,5
3,00 m	17219	17319	17349	17419
€ (Preis / m)	31,95	33,29	33,97	35,06

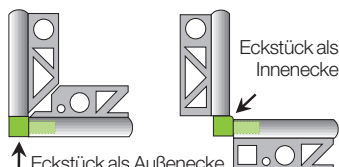
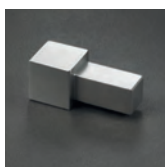

Außen- & Innenecke Aluminium massiv, verchromt

Auf Anfrage auch im 50er Beutel erhältlich.

VPE: 1/50

Höhe H (mm)	8	10	11	12,5
Art.Nr.	205391	205861	205531	205871
€ (Preis / Stück)	18,03	18,73	19,13	19,52

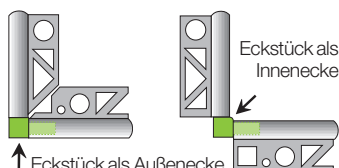

Außen- & Innenecke Metalldruckguss für Aluminium verchromt

Auf Anfrage auch im 50er Beutel erhältlich.

VPE: 1/50

Höhe H (mm)	8	10	11	12,5
Art.Nr.	205661	205671	204991	205681
€ (Preis / Stück)	3,82	3,82	4,12	4,12

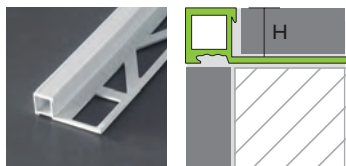

Aluminium | beschichtet

VPE: 10/50/150

2,50 m

Höhe H (mm)	8	10	11	12,5
Brillantweiß (RAL 9016)	13201	13301	13351	13401
Schwarz matt (RAL 7021)	13247	13347	13447	-
Weiß matt (RAL 9010)	13246	13346	13446	-
€ (Preis / m)	8,62	9,18	9,93	10,99



Außen- & Innenecke

Metalldruckguss für Aluminium beschichtet

Auf Anfrage auch im 50er Beutel erhältlich.

VPE: 1/50

Höhe H (mm)	8	10	11	12,5
Brillantweiß (RAL 9016)	205731	205741	205721	205751
Schwarz matt (RAL 7021)	202471	203471	204471	-
Weiß matt (RAL 9010)	202461	203461	204461	-
€ (Preis / Stück)	3,82	3,82	4,12	4,12

PRODECOR Q Quadratprofile



Edelstahl (V2A) | **verchromt**

VPE: 10/50/150

2,50 m / 3,00 m

Höhe H (mm)	8	10	11	12,5
2,50 m	14251	14351	14361	14451
€ (Preis / m)	34,22	35,42	36,08	36,82
Höhe H (mm)	8	10	11	12,5
3,00 m	18251	18351	18361	18451
€ (Preis / m)	34,22	35,42	36,08	36,82

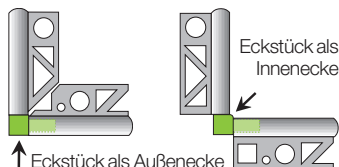

Außen- & Innenecke Metalldruckguss für Edelstahl verchromt

Auf Anfrage auch im 50er Beutel erhältlich.

VPE: 1/50

	8	10	11	12,5
Art.Nr.	204361	204381	204391	204401
€ (Preis / Stück)	3,82	3,82	4,12	4,12



Edelstahl (V2A) | glänzend

VPE: 10/50/150

2,50 m / 3,00 m

Höhe H (mm)	6	8	9	10	11	12,5
2,50 m	14135	14235	14255	14335	14355	14435
€ (Preis / m)	13,80	14,70	15,32	15,94	16,56	17,12
Höhe H (mm)	6	8	9	10	11	12,5
3,00 m	18135	18235	18255	18335	18355	18435
€ (Preis / m)	13,80	14,70	15,32	15,94	16,56	17,12



Außen- & Innenecke Edelstahl (V2A) massiv, glänzend

Auf Anfrage auch im 50er Beutel erhältlich.

VPE: 1/50

Höhe H (mm)	6	8	9	10	11	12,5
Art.Nr.	205081	205101	205601	205201	205251	205301
€ (Preis / Stück)	17,71	18,22	18,52	18,82	19,20	19,48



Außen- & Innenecke Metalldruckguss für Edelstahl glänzend

Auf Anfrage auch im 50er Beutel erhältlich.

VPE: 1/50

Höhe H (mm)	8	9	10	11	12,5
Art.Nr.	205401	204811	205411	205431	205421
€ (Preis / Stück)	3,82	3,82	3,82	4,12	4,12

PRODECOR Q Quadratprofile

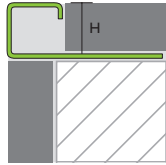
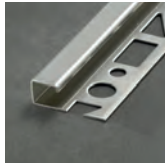

Edelstahl (V2A) | gebürstet

VPE: 10/50/150

2,50 m / 3,00 m

Höhe H (mm)	6	8	9	10	11	12,5
2,50 m	14165	14265	14285	14365	14515	14465
€ (Preis / m)	18,97	19,95	20,53	21,09	21,74	22,43
Höhe H (mm)	6	8	9	10	11	12,5
3,00 m	18165	18265	18285	18365	18515	18465
€ (Preis / m)	18,97	19,95	20,53	21,09	21,74	22,43

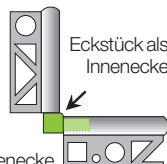
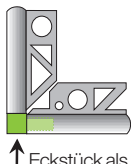

Außen- & Innenecke

Edelstahl (V2A) massiv, gebürstet

Auf Anfrage auch im 50er Beutel erhältlich.

VPE: 1/50

Höhe H (mm)	6	8	9	10	11	12,5
Art.Nr.	205091	205111	205611	205211	205261	205311
€ (Preis / Stück)	19,58	20,04	20,41	20,76	21,03	21,48

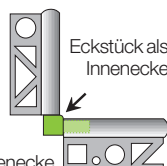
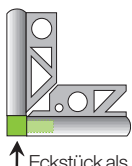

Außen- & Innenecke

Metalldruckguss für Edelstahl gebürstet

Auf Anfrage auch im 50er Beutel erhältlich.

VPE: 1/50

Höhe H (mm)	8	9	10	11	12,5
Art.Nr.	205631	204821	205641	205691	205881
€ (Preis / Stück)	5,85	5,85	5,85	6,31	6,31



Edelstahl (V2A) | hochglanzpoliert

VPE: 10/50/150

2,50 m / 3,00 m

Höhe H (mm)	6	8	9	10	11	12,5
2,50 m	14145	14245	14275	14345	14525	14445
€ (Preis / m)	19,88	20,90	21,51	22,10	22,77	23,50
Höhe H (mm)	6	8	9	10	11	12,5
3,00 m	18145	18245	18275	18345	18525	18445
€ (Preis / m)	19,88	20,90	21,51	22,10	22,77	23,50



Außen- & Innenecke Edelstahl (V2A) massiv, glänzend

Auf Anfrage auch im 50er Beutel erhältlich.

VPE: 1/50

Höhe H (mm)	6	8	9	10	11	12,5
Art.Nr.	205081	205101	205601	205201	205251	205301
€ (Preis / Stück)	17,71	18,22	18,52	18,82	19,20	19,48



Außen- & Innenecke | Metalldruckguss für Edelstahl hochglanzpoliert

Auf Anfrage auch im 50er Beutel erhältlich.

VPE: 1/50

Höhe H (mm)	8	9	10	11	12,5
Art.Nr.	205401	204811	205411	205431	205421
€ (Preis / Stück)	3,82	3,82	3,82	4,12	4,12

PROROUND Rundkantenprofile

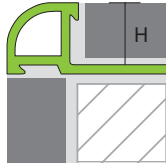
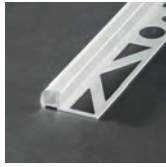

Aluminium | beschichtet

VPE: 10/50/150

2,50 m

Höhe H (mm)	6	8	10	11	12,5	15
Brillantweiß (RAL 9016)	53110	53210	53310	53010	53415	53510
Schwarz (RAL 9005)	53151	53251	53351	-	-	-
€ (Preis / m)	7,61	8,21	8,76	9,72	10,14	11,37

3,00 m

Höhe H (mm)	6	8	10	11	12,5	15
Brillantweiß (RAL 9016)	57110	57210	57310	-	57410	57510
€ (Preis / m)	7,61	8,21	8,76	-	10,14	11,37

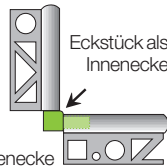
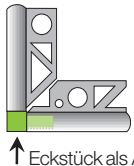

Außen- & Innenecke

Metalldruckguss für Aluminium beschichtet

Auf Anfrage auch im 50er Beutel erhältlich.

VPE: 1/50

Außenecke

Höhe H (mm)	6	8	10	11	12,5
Brillantweiß (RAL 9016)	501041	502041	503041	500041	504201
Schwarz (RAL 9005)	501091	502091	503091	-	-
€ (Preis / Stück)	3,82	3,82	3,82	4,12	4,12

Innenecke

Höhe H (mm)	6	8	10	11	12,5
Brillantweiß (RAL 9016)	505041	506041	507041	509041	508021
Schwarz (RAL 9005)	505091	506091	507091	-	-
€ (Preis / Stück)	3,82	3,82	3,82	4,12	4,12

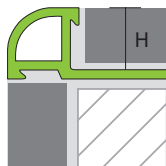

Aluminium | eloxiert matt

VPE: 10/50/150

2,50 m

Höhe H (mm)	6	8	10	11	12,5	15
Silber	53190	53290	53390	53397	53490	53590
€ (Preis / m)	6,16	6,42	6,92	7,11	7,31	8,97
Edelstahl	53184	53284	53384	-	53484	-
€ (Preis / m)	6,63	6,94	7,45	-	7,89	-

3,00 m

Höhe H (mm)	6	8	10	11	12,5	15
Silber	57190	57290	57390	57397	57490	57590
€ (Preis / m)	6,16	6,42	6,92	7,11	7,31	8,97

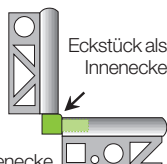
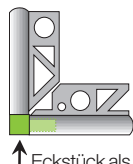

Außen- & Innenecke Aluminium massiv, eloxiert matt

Auf Anfrage auch im 50er Beutel erhältlich.

VPE: 1/50

Außenecke

Höhe H (mm)	8	10	11	12,5
Silber	502941	503941	500941	504941
Edelstahl	502191	503191	-	504191
€ (Preis / Stück)	9,44	9,91	10,11	10,28

Innenecke

Höhe H (mm)	8	10	11	12,5
Silber	506941	507941	509941	508941
Edelstahl	506191	507191	-	508191
€ (Preis / Stück)	9,44	9,91	10,11	10,28

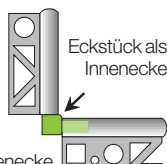
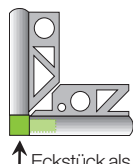

Außen- & Innenecke Metalldruckguss für Aluminium eloxiert matt

Auf Anfrage auch im 50er Beutel erhältlich.

VPE: 1/50

Außenecke

Höhe H (mm)	6	8	10	11	12,5
Silber	501931	502931	503931	500931	504931
Edelstahl	501221	502221	503221	-	504221
€ (Preis / Stück)	3,82	3,82	3,82	4,12	4,12

Innenecke

Höhe H (mm)	6	8	10	11	12,5
Silber	505931	506931	507931	509931	508931
Edelstahl	505221	506221	507221	-	508221
€ (Preis / Stück)	3,82	3,82	3,82	4,12	4,12



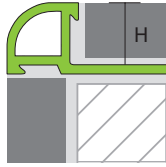

Aluminium | eloxiert matt gebürstet

VPE: 10/50/150

2,50 m

Höhe H (mm)	8	10	12,5
Silber	53265	53365	53465
€ (Preis / m)	10,86	11,36	12,07
Edelstahl	53285	53385	53485
€ (Preis / m)	11,70	12,27	13,13

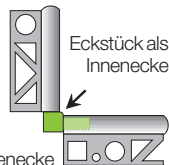
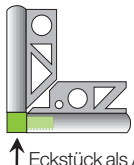

Außen- & Innenecke

Aluminium massiv, eloxiert matt gebürstet

Auf Anfrage auch im 50er Beutel erhältlich.

VPE: 1/50

Außenecke

Höhe H (mm)	8	10	12,5
Silber	502251	503251	504251
Edelstahl	502451	503451	504451
€ (Preis / Stück)	11,58	12,05	12,42

Innenecke

Höhe H (mm)	8	10	12,5
Silber	506251	507251	508251
Edelstahl	506451	507451	508451
€ (Preis / Stück)	11,58	12,05	12,42

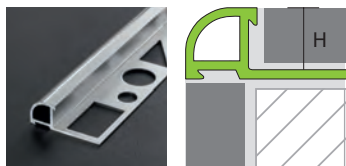

Aluminium | eloxiert Hochglanz

VPE: 10/50/150

2,50 m

Höhe H (mm)	6	8	10	12,5
Silber	53160	53260	53360	53460
€ (Preis / m)	14,62	14,83	15,79	17,73

3,00 m

Höhe H (mm)	6	8	10	12,5
Silber	57160	57260	57360	57460
€ (Preis / m)	14,62	14,83	15,79	17,73



Außen- & Innenecke Aluminium massiv, eloxiert Hochglanz

Auf Anfrage auch im 50er Beutel erhältlich.

VPE: 1/50

Außenecke

Höhe H (mm)	8	10	12,5
Silber	502751	503751	504751
€ (Preis / Stück)	9,44	9,91	10,28

Innenecke

Höhe H (mm)	8	10	12,5
Silber	506751	507751	508751
€ (Preis / Stück)	9,44	9,91	10,28

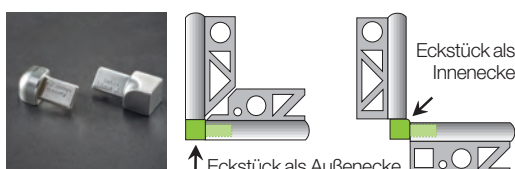

Außen- & Innenecke | Metalldruckguss für Aluminium eloxiert Hochglanz

Auf Anfrage auch im 50er Beutel erhältlich.

VPE: 1/50

Außenecke

Höhe H (mm)	6	8	10	12,5
Silber	501771	502771	503771	504771
€ (Preis / Stück)	3,82	3,82	3,82	4,12

Innenecke

Höhe H (mm)	6	8	10	12,5
Silber	505771	506771	507771	508771
€ (Preis / Stück)	3,82	3,82	3,82	4,12

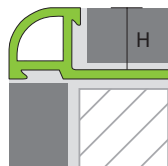

Aluminium | verchromt

VPE: 10/50/150

2,50 m

Höhe H (mm)	8	10	12,5
Art.Nr.	53218	53318	53418
€ (Preis / m)	30,46	31,65	33,43

3,00 m

Höhe H (mm)	8	10	12,5
Art.Nr.	57218	57318	57418
€ (Preis / m)	30,46	31,65	33,43

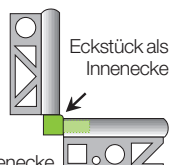
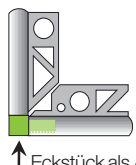

Außen- & Innenecke

Metalldruckguss für Aluminium verchromt

Auf Anfrage auch im 50er Beutel erhältlich.

VPE: 1/50

↑ Eckstück als Außenecke

Eckstück als Innenecke

Außenecke

Höhe H (mm)	8	10	12,5
Art.Nr.	502721	503721	504721
€ (Preis / Stück)	3,82	3,82	4,12

Innenecke

Höhe H (mm)	8	10	12,5
Art.Nr.	506721	507721	508721
€ (Preis / Stück)	3,82	3,82	4,12

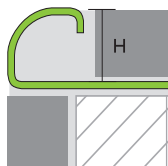

Edelstahl (V2A) | verchromt

VPE: 10/50/150

2,50 m

Höhe H (mm)	8	10	11	12,5
Art.Nr.	54251	54351	54361	54451
€ (Preis / m)	33,18	34,41	35,07	35,59

3,00 m

Höhe H (mm)	8	10	11	12,5
Art.Nr.	58251	58351	58361	58451
€ (Preis / m)	33,18	34,41	35,07	35,59

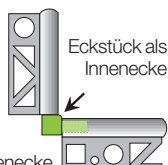
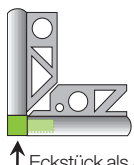

Außen- & Innenecke Metalldruckguss für Edelstahl verchromt

Auf Anfrage auch im 50er Beutel erhältlich.

VPE: 1/50

↑ Eckstück als Außenecke

Eckstück als Innenecke

Außenecke

Höhe H (mm)	8	10	11	12,5
Art.Nr.	501641	503641	504641	505641
€ (Preis / Stück)	3,82	3,82	4,12	4,12

Innenecke

Höhe H (mm)	8	10	11	12,5
Art.Nr.	501691	503691	504691	505691
€ (Preis / Stück)	3,82	3,82	4,12	4,12

PROROUND Rundkantenprofile

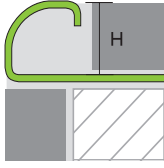

Edelstahl (V2A) | glänzend

VPE: 10/50/150

2,50 m

3,00 m

Höhe H (mm)	6	8	10	11	12,5
Art.Nr.	54100*	54200	54300	54350	54400
€ (Preis / m)	13,75	14,66	15,84	16,54	17,05

Höhe H (mm)	6	8	10	11	12,5
Art.Nr.	58100*	58200	58300	58350	58400
€ (Preis / m)	13,75	14,66	15,84	16,54	17,05

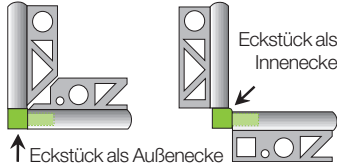

Außen- & Innenecke Edelstahl (V2A) massiv, glänzend

Auf Anfrage auch im 50er Beutel erhältlich.

VPE: 1/50

Außenecke

Höhe H (mm)	6	8	10	11	12,5
Art.Nr.	501601*	502601	503601	505601	504601
€ (Preis / Stück)	16,04	16,54	17,12	17,46	17,74

Innenecke

Höhe H (mm)	6	8	10	11	12,5
Art.Nr.	501651*	502651	503651	505651	504651
€ (Preis / Stück)	16,04	16,54	17,12	17,46	17,74

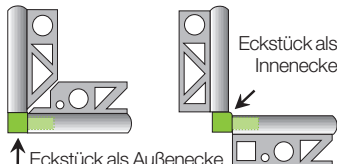

Außen- & Innenecke Metalldruckguss für Edelstahl glänzend

Auf Anfrage auch im 50er Beutel erhältlich.

VPE: 1/50

Außenecke

Höhe H (mm)	6	8	10	11	12,5
Art.Nr.	501621*	502621	503621	505621	504621
€ (Preis / Stück)	3,82	3,82	3,82	4,12	4,12

Innenecke

Höhe H (mm)	6	8	10	11	12,5
Art.Nr.	501671*	502671	503671	505671	504671
€ (Preis / Stück)	3,82	3,82	3,82	4,12	4,12

* Auslaufartikel

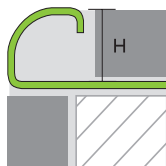

Edelstahl (V2A) | gebürstet

VPE: 10/50/150

2,50 m

Höhe H (mm)	6	8	10	11	12,5
Art.Nr.	54116*	54216	54316	54516	54416
€ (Preis / m)	18,94	19,88	21,09	21,76	22,28

3,00 m

Höhe H (mm)	6	8	10	11	12,5
Art.Nr.	58116*	58216	58316	58516	58416
€ (Preis / m)	18,94	19,88	21,09	21,76	22,28

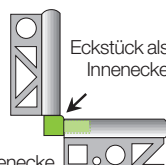
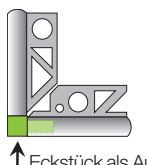

Außen- & Innenecke

Edelstahl (V2A) massiv, gebürstet

Auf Anfrage auch im 50er Beutel erhältlich.

VPE: 1/50

Außenecke

Höhe H (mm)	6	8	10	11	12,5
Art.Nr.	501611*	502611	503611	505611	504611
€ (Preis / Stück)	17,68	18,22	18,87	19,28	19,55

Innenecke

Höhe H (mm)	6	8	10	11	12,5
Art.Nr.	501661*	502661	503661	505661	504661
€ (Preis / Stück)	17,68	18,22	18,87	19,28	19,55

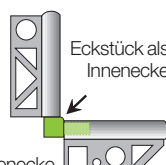
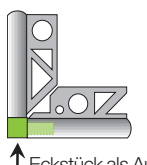

Außen- & Innenecke

Metalldruckguss für Edelstahl gebürstet

Auf Anfrage auch im 50er Beutel erhältlich.

VPE: 1/50

Außenecke

Höhe H (mm)	6	8	10	11	12,5
Art.Nr.	501681*	502681	503681	500681	504681
€ (Preis / Stück)	5,85	5,85	5,85	6,31	6,31

Innenecke

Höhe H (mm)	6	8	10	11	12,5
Art.Nr.	505681*	506681	507681	509681	508681
€ (Preis / Stück)	5,85	5,85	5,85	6,31	6,31

* Auslaufartikel





Edelstahl (V2A) | hochglanzpoliert

VPE: 10/50/150

2,50 m

Höhe H (mm)	6	8	10	11	12,5
Art.Nr.	54130*	54230	54330	54360	54430
€ (Preis / m)	18,94	19,88	21,09	21,76	22,28

3,00 m

Höhe H (mm)	6	8	10	11	12,5
Art.Nr.	58130*	58230	58330	58360	58430
€ (Preis / m)	18,94	19,88	21,09	21,76	22,28

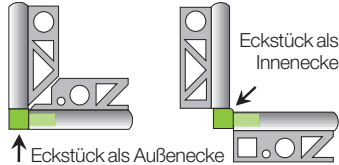

Außen- & Innenecke Edelstahl (V2A) massiv, glänzend

Auf Anfrage auch im 50er Beutel erhältlich.

VPE: 1/50

Außenecke

Höhe H (mm)	6	8	10	11	12,5
Art.Nr.	501601*	502601	503601	505601	504601
€ (Preis / Stück)	16,04	16,54	17,12	17,46	17,74

Innenecke

Höhe H (mm)	6	8	10	11	12,5
Art.Nr.	501651*	502651	503651	505651	504651
€ (Preis / Stück)	16,04	16,54	17,12	17,46	17,74

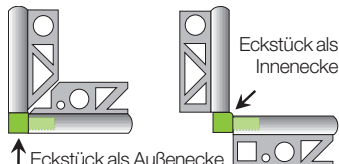

Außen- & Innenecke | Metalldruckguss für Edelstahl hochglanzpoliert

Auf Anfrage auch im 50er Beutel erhältlich.

VPE: 1/50

Außenecke

Höhe H (mm)	6	8	10	11	12,5
Art.Nr.	501621*	502621	503621	505621	504621
€ (Preis / Stück)	3,82	3,82	3,82	4,12	4,12

Innenecke

Höhe H (mm)	6	8	10	11	12,5
Art.Nr.	501671*	502671	503671	505671	504671
€ (Preis / Stück)	3,82	3,82	3,82	4,12	4,12

* Auslaufartikel

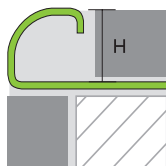

Edelstahl (V4A) | glänzend

VPE: 10/50/150

2,50 m

Höhe H (mm)	8	10
Art.Nr.	54280	54380
€ (Preis / m)	17,79	19,01

3,00 m

Höhe H (mm)	8	10
Art.Nr.	58280	58380
€ (Preis / m)	17,79	19,01

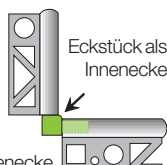
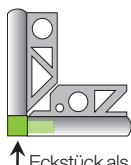

Außen- & Innenecke Edelstahl (V2A) massiv, glänzend

Auf Anfrage auch im 50er Beutel erhältlich.

VPE: 1/50

↑ Eckstück als Außenecke

Eckstück als
Innenecke

Außenecke

Höhe H (mm)	8	10
Art.Nr.	502601	503601
€ (Preis / Stück)	16,54	17,12

Innenecke

Höhe H (mm)	8	10
Art.Nr.	502651	503651
€ (Preis / Stück)	16,54	17,12



PROROUND Rundkantenprofile

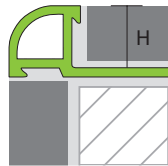

PVC

VPE: 10/50/300

2,50 m

3,00 m

Höhe H (mm)	6	8	10	12,5
Brillantweiß	51110	51210	51310	51410
Pergamon	51111	51211	51311	51411
Bahamabeige	-	51213	51313	-
Hellgrau	51132	51232	51332	51432
Schwarz	51130	51230	51330	-
€ (Preis / m)	2,90	2,98	3,14	3,66

Höhe H (mm)	6	8	10	12,5
Brillantweiß	55110	55210	55310	55410
Pergamon	55111	55211	55311	55411
Bahamabeige	-	55213	55313	-
Hellgrau	55132	55232	55332	55432
Schwarz	55130	55230	55330	-
€ (Preis / m)	2,90	2,98	3,14	3,66

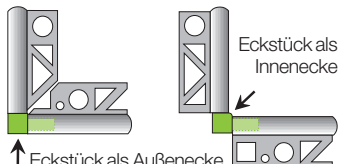
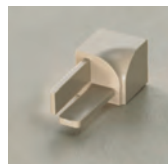

Außen- & Innenecke PVC

Auf Anfrage auch im 100er Beutel erhältlich.

VPE: 1/50/100

Außenecke

Höhe H (mm)	6	8	10	12,5
Brillantweiß	501101	502101	503101	504101
Pergamon	501111	502111	503111	504111
Bahamabeige	-	502131	503131	-
Hellgrau	501321	502321	503321	504321
Schwarz	501301	502301	503301	-
€ (Preis / Stück)	1,97	1,97	1,97	1,97

Innenecke

Höhe H (mm)	6	8	10	12,5
Brillantweiß	505101	506101	507101	508101
Pergamon	505111	506111	507111	508111
Bahamabeige	-	506131	507131	-
Hellgrau	505321	506321	507321	508321
Schwarz	505301	506301	507301	-
€ (Preis / Stück)	1,97	1,97	1,97	1,97

NEU: PROSECURE TriTec

Entkopplung, Abdichtung und Trittschallreduzierung in einer Bahn.



Weitere
Informationen
finden Sie
auf S. 74.



Fliesenprofile

Fugenabdeck- und Bordürenprofile
PRODECOR T, PROLISTELLI



Die können sich sehen lassen: Das Fugenabdeckprofil PRODECOR T verdeckt unterschiedlich breite Fugen und das auch nachträglich. Funktionale Ästhetik für Ihre Beläge — Die Dekorprofile von PROLINE.

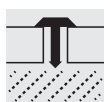

PRODECOR T Fugenabdeckprofile

S.40

- » Als Übergang zwischen Bodenbelägen wie Fliesen, Naturstein, Parkett oder Laminat.
- » Zur Abdeckung von unterschiedlich breiten Fugen und zum Schutz der Fliesenkanten.
- » Zur dekorativen Betonung im Wandbereich.



PROLISTELLI Bordürenprofile

S.42

- » Als Alternative zur klassischen Bordüre.
- » Zur dekorativen Betonung im Wand- und Bodenbereich.

PRODECOR T Fugenabdeckprofile

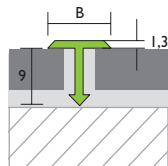

Aluminium | **verchromt**

VPE: 10/40/-

2,50 m

Breite (mm)	14	25
Art.Nr.	13256	13356
€ (Preis / m)	20,09	26,61

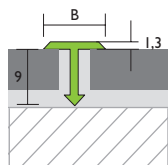
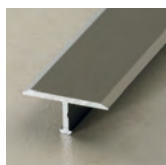

Aluminium | **eloxiert matt**

VPE: 10/40/-

2,50 m

Breite (mm)	14	25
Silber	13259	13359
€ (Preis / m)	4,85	5,31

2,70 m

Breite (mm)	14	20
Silber	13251	17250
Gold	-	17251
€ (Preis / m)	4,85	5,11
Edelstahl	13254	-
€ (Preis / m)	5,31	-

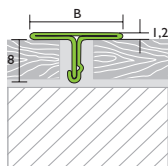
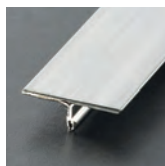

Edelstahl (V2A) | glänzend

VPE: 10/40/-

2,50 m

Breite (mm)	14	25
Art.Nr.	14625	14725
€ (Preis / m)	11,13	14,59

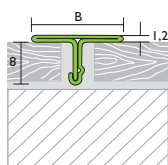
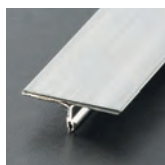

Edelstahl (V2A) | gebürstet

VPE: 10/40/-

2,50 m

Breite (mm)	14	25
Art.Nr.	14615	14715
€ (Preis / m)	14,66	18,94



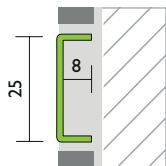

Edelstahl (V2A) | glänzend

VPE: 10/40/-

2,50 m

Breite (mm)	25
Art.Nr.	14610
€ (Preis / m)	14,67

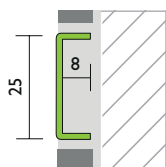
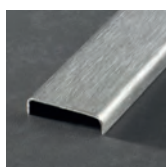

Edelstahl (V2A) | gebürstet

VPE: 10/40/-

2,50 m

Breite (mm)	25	40
Art.Nr.	14810	14910
€ (Preis / m)	16,87	23,19

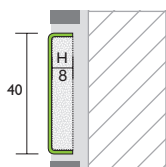
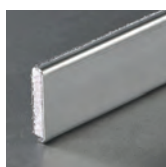

Edelstahl (V2A) | glänzend

mit Mörtelträger zur besseren Verklebung

VPE: 10/40/-

2,50 m

Breite (mm)	25	40
Art.Nr.	14611	-
€ (Preis / m)	23,89	-

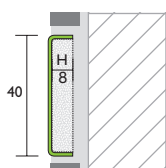
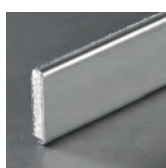

Edelstahl (V2A) | gebürstet

mit Mörtelträger zur besseren Verklebung

VPE: 10/40/-

2,50 m

Breite (mm)	25	40
Art.Nr.	14811	14911
€ (Preis / m)	27,48	35,64





Fliesenprofile

Stufenprofile
PROBASIC, PROBASIC Florentiner



Schönheit, die schützt: PROBASIC Stufenprofile von PROLINE. Noblere Abschlüsse für Ihre empfindlichen Treppenfliesen sind kaum denkbar. PROBASIC bietet

Kantenschutz auf höchstem Niveau und lässt Ihnen die volle Freiheit bei der Wahl der Fliesen.

PROBASIC Stufenprofile

S.46



- » Als rutschhemmender Abschluss an Treppenkanten, vorzugsweise in stark frequentierten Innenbereichen mit hohem Publikumsverkehr (Sicherheitsaspekt).
- » Zum Schutz der exponierten Stufenvorderkante.
- » Passender Abschluss mit einsteckbaren Endkappen.
- » Höhere Sicherheit durch farbliche Betonung der Treppenkanten.

PROBASIC Florentiner Stufenprofile

S.48



- » Als besonders dekorativer Abschluss von Treppenstufen in Bereichen mit ästhetisch hohen Ansprüchen.
- » Als dauerhafter Schutz vor Beschädigungen der Fliesenkanten an den Trittplächen.
- » Hohe Stabilität und Belastbarkeit durch doppelwandigen Edelstahl im Auftrittsbereich.

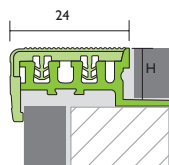

Aluminium | mit PVC-Einlage

VPE: 10/40/-

2,50 m

3,00 m

Höhe H (mm)	9	11	13,5
Beige	80260	80460	80660
Braun	80270	80470	80670
Grau	80280	80480	80680
Schwarz	80290	80490	80690
€ (Preis / m)	18,46	19,39	20,28

Höhe H (mm)	9	11	13,5
Beige	89260	89460	89660
Braun	89270	89470	89670
Grau	89280	89480	89680
Schwarz	89290	89490	89690
€ (Preis / m)	18,46	19,39	20,28

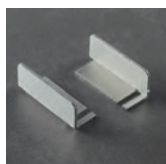

Universal-Endkappe Aluminium eloxiert Silber matt

für Stufenprofil mit PVC-Einlage

VPE: 1/-/-

Höhe H (mm)	9	11	13,5
Linke Endkappe	81206	81207	81208
Rechte Endkappe	81209	81210	81211
€ (Preis / Set - 2 Stück)	7,59	7,59	7,59

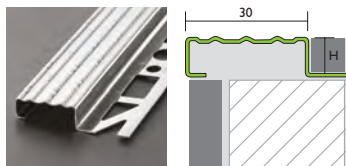

Edelstahl (V2A) | glänzend

rutschhemmend R10/V4 mit Prüfzeugnis

VPE: 10/40/-

2,50 m

Höhe H (mm)	9	11	13,5
Art.Nr.	84210	84310	84315
€ (Preis / m)	18,29	18,65	19,14

3,00 m

Höhe H (mm)	9	11	13,5
Art.Nr.	88210	88310	88315
€ (Preis / m)	18,29	18,65	19,14

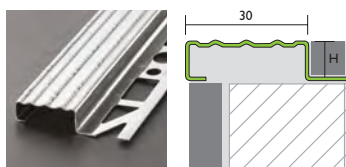

Edelstahl (V4A) | glänzend

rutschhemmend R10/V4 mit Prüfzeugnis

VPE: 10/40/-

2,50 m

Höhe H (mm)	9	11	13,5
Art.Nr.	84211	84311	84316
€ (Preis / m)	21,84	22,28	22,92

3,00 m

Höhe H (mm)	9	11	13,5
Art.Nr.	88211	88311	88316
€ (Preis / m)	21,84	22,28	22,92



Universal-Endkappe Edelstahl (V4A) glänzend

VPE: 1/-/-

Höhe H (mm)	passend links und rechts für alle Höhen
Linke und rechte Endkappe	81205
€ (Preis / Set - 2 Stück)	13,33



PROBASIC Florentiner Stufenprofile

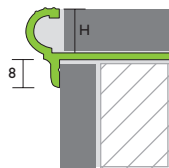
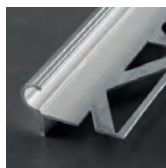

Aluminium | natur

VPE: 10/40/-

2,50 m

3,00 m

Höhe H (mm)	9	11	13,5
Art.Nr.	83205	83305	83505
€ (Preis / m)	9,58	10,09	10,70

Höhe H (mm)	9	11	13,5
Art.Nr.	87205	87305	87505
€ (Preis / m)	9,58	10,09	10,70

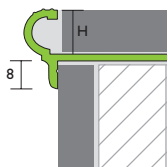
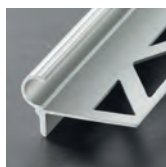

Aluminium | eloxiert matt

VPE: 10/40/-

2,50 m

3,00 m

Höhe H (mm)	9	11	13,5
Silber	83210	83310	83510
€ (Preis / m)	11,36	11,76	12,34
Edelstahl	83214	83314	83514
€ (Preis / m)	11,92	12,36	12,95

Höhe H (mm)	9	11	13,5
Silber	87210	87310	87510
€ (Preis / m)	11,36	11,76	12,34
Edelstahl	87214	87314	87514
€ (Preis / m)	11,92	12,36	12,95

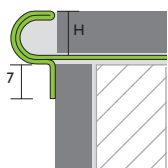
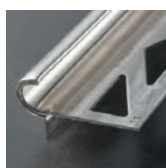

Edelstahl (V2A) | glänzend

VPE: 10/40/-

2,50 m

3,00 m

Höhe H (mm)	9	11
Art.Nr.	84220	84320
€ (Preis / m)	25,73	28,16

Höhe H (mm)	9	11
Art.Nr.	88220	88320
€ (Preis / m)	25,73	28,16

WIR BERATEN SIE GERNE AUCH

zu Systemen für Balkon & Terrasse



Alle Produkte zum Thema Outdoor finden Sie in unserer Preisliste Balkon & Terrasse.



Fliesenprofile

Übergangs- und Ausgleichprofile
PRONIVO S, PRONIVO K

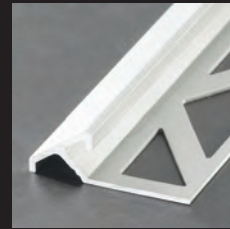

Stolperfallen eliminiert PRONIVO optisch überzeugend. Wenn Ihre Beläge unterschiedliche Höhen besitzen, stellt PRONIVO den Ausgleich her und schützt die

empfindlichen Belagskanten. Mit Ausführungen in Aluminium und Edelstahl in zwei Varianten stehen Ihnen formschöne Lösungen für alle Fälle bereit.

PRONIVO S Übergangs- und Ausgleichsprofile

S.52



- » Als Ausgleich zwischen Bodenbelägen unterschiedlicher Art und Höhe (z. B. von Fliesen zu Teppichboden).
- » Zum Schutz der aneinander grenzenden Belagskanten (besonders der Fliesenkanten) gegen Stoßeinwirkung.
- » Als „Schweller“ zwischen Dusch- und Feuchtbereich, z. B. in Anwendung mit PROCHANNEL (ab Seite 84).
- » Zur Vermeidung von Stolperstufen.

PRONIVO K Übergangs- und Ausgleichsprofile

S.53



- » Gleicher Einsatzbereich wie PRONIVO S, jedoch mit keilförmiger Sichtkante.
- » Für den Einsatz in leicht bis mittelschwer belasteten Bereichen wie Wohnungen, Büro- und Verkaufsräumen mit leichtem Flurförderverkehr.

PRONIVO S Übergangs- und Ausgleichprofile

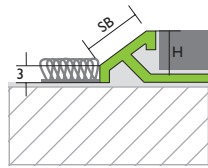
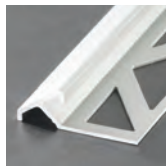

Aluminium natur

VPE: 10/40/-

2,50 m

Höhe H (mm)	8	10	12,5
Sichtbreite SB (mm)	11	14	17
Art.Nr.	53600	53700	53800
€ (Preis / m)	6,10	6,88	8,66

3,00 m

Höhe H (mm)	8	10	12,5
Sichtbreite SB (mm)	11	14	17
Art.Nr.	57600	57700	57800
€ (Preis / m)	6,10	6,88	8,66

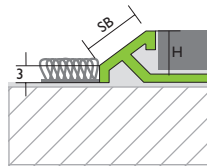
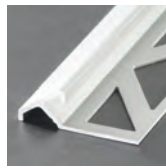

Aluminium eloxiert matt

VPE: 10/40/-

2,50 m

Höhe H (mm)	8	10	12,5
Sichtbreite SB (mm)	11	14	17
Art.Nr.	53690	53790	53890
€ (Preis / m)	8,45	9,32	11,58

3,00 m

Höhe H (mm)	8	10	12,5
Sichtbreite SB (mm)	11	14	17
Art.Nr.	57690	57790	57890
€ (Preis / m)	8,45	9,32	11,58

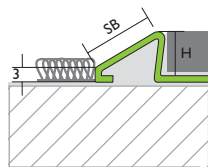

Edelstahl (V2A) glänzend

VPE: 10/40/

2,50 m

Höhe H (mm)	8	10	12,5
Sichtbreite SB (mm)	13	18	23
Art.Nr.	54600	54700	54800
€ (Preis / m)	17,44	19,14	21,25

3,00 m

Höhe H (mm)	8	10	12,5
Sichtbreite SB (mm)	13	18	23
Art.Nr.	58600	58700	58800
€ (Preis / m)	17,44	19,14	21,25

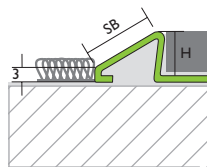

Edelstahl (V2A) gebürstet

VPE: 10/40/

2,50 m

Höhe H (mm)	8	10	12,5
Sichtbreite SB (mm)	13	18	23
Art.Nr.	54615	54715	54815
€ (Preis / m)	23,00	24,95	27,54

3,00 m

Höhe H (mm)	8	10	12,5
Sichtbreite SB (mm)	13	18	23
Art.Nr.	58615	58715	58815
€ (Preis / m)	23,00	24,95	27,54

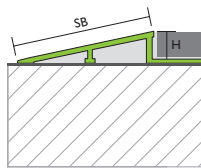
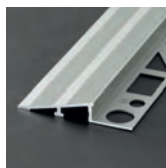

Aluminium natur

VPE: 10/40/-

3,00 m

Höhe H (mm)	10	12,5	15
Sichtbreite SB (mm)	39	48	59
Art.Nr.	57305	57405	57505
€ (Preis / m)	19,66	20,64	26,83

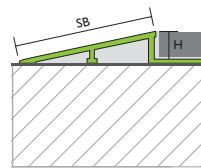
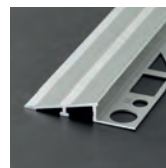

Aluminium eloxiert matt

VPE: 10/40/-

2,50 m

Höhe H (mm)	10	12,5	15
Sichtbreite SB (mm)	39	48	59
Silber	55312	55412	55512
€ (Preis / m)	23,20	24,19	30,38

3,00 m

Höhe H (mm)	10	12,5	15
Sichtbreite SB (mm)	39	48	59
Silber	57312	57412	57512
€ (Preis / m)	23,20	24,19	30,38

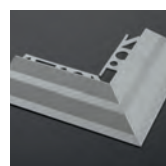

Außenecke 90° Aluminium eloxiert matt

Pronivo K als Ecklösung, 15 x 15 cm

VPE: 1/-/-

Höhe H (mm)	12,5
Sichtbreite SB (mm)	48
Silber	57414
€ (Preis / Stück)	43,41



Eckverbinder 90° Metalldruckguss

Eckverbinder für Keilprofil

VPE: 1/-/-

natur	57415
€ (Preis / Stück)	5,03

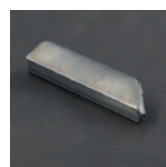

Verbinder Metalldruckguss

Verbinder für Keilprofil

VPE: 1/-/-

natur	57416
€ (Preis / Stück)	3,40





Fliesenprofile

Hohlkehlprofile
PROCOVEsingle, PROCOVEdouble

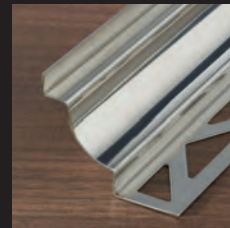

PROCOVE aus Aluminium und Edelstahl sind Hohlkehlprofile zur Gestaltung von Wandinnenecken an Küchenarbeitsplatten oder Ablagen, die einen keramischen Belag erhalten sollen. Sie werten das Gesamt-

bild belagsfertiger Flächen durch die symmetrischen Sichtflächen dekorativ auf. Durch verschiedene Geometrien lassen sich viele unterschiedliche Belagshöhen abbilden.



PROCOVEsingle Hohlkehlprofile

S.56

- » Harmonische Übergänge und Belagsabschlüsse von gefliesten Wandflächen zu Küchenarbeitsplatten oder auch Teppichen und Designböden.



PROCOVEdouble Hohlkehlprofile

S.56

- » Saubere und dekorative Ausbildung einer Eckfuge für eine geflieste Arbeitsplatte.
- » Ästhetische Einbindung von Wand- und Bodenflächen aus z. B. Fliesen, Natur- und Betonwerkstein in Eckbereichen.



PROCOVEsingle/double Hohlkehldprofile

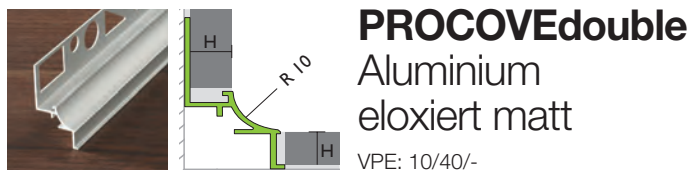
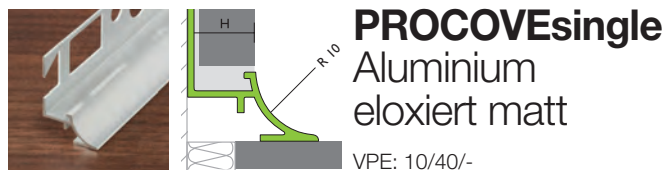

2,50 m

Höhe H (mm)	8	10	12,5
Silber	23290	23390	23490
€ (Preis / m)	23,60	24,49	25,39

2,50 m

Höhe H (mm)	8	10	12,5
Silber	23250	23350	23450
€ (Preis / m)	23,60	24,49	25,39
Edelstahl	-	23380	23480
€ (Preis / m)	-	25,71	26,65



Ecken und Verbinder

Metalldruckguss für Aluminium eloxiert matt

VPE: 1/-/-

Außenecke Innenecke Verbinder

	Außenecke 90°	Innenecke 90°	Verbinder
Silber	23251	23253	-
€ (Preis / Stück)	7,64	7,64	-
Edelstahl	23281	23283	-
natur	-	-	23199
€ (Preis / Stück)	8,02	8,02	4,24



Endkappe

Metalldruckguss für Aluminium eloxiert matt

VPE: 1/-/-

links rechts

Linke Endkappe

Höhe H (mm)	8	10	12,5
Silber	23254	23354	23454
€ (Preis / Stück)	6,49	6,49	6,86
Edelstahl	-	23384	23484
€ (Preis / Stück)	-	6,81	7,22

Rechte Endkappe

Höhe H (mm)	8	10	12,5
Silber	23255	23355	23455
€ (Preis / Stück)	6,49	6,49	6,86
Edelstahl	-	23385	23485
€ (Preis / Stück)	-	6,81	7,22

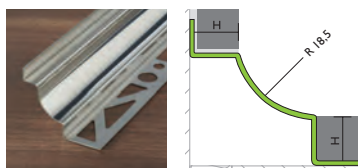

PROCOVEdouble Edelstahl (V2A) glänzend / gebürstet

VPE: 10/40/-

2,50 m

Höhe H (mm)	7	9	11	16
glänzend	24170	24270	24370	24470
€ (Preis / m)	23,50	24,18	24,93	26,37
gebürstet	24180	24280	24380	24480
€ (Preis / m)	30,55	31,44	32,63	33,99



Außenecke

Innenecke

Verbinder

Ecken und Verbinder Edelstahl (V2A) glänzend / gebürstet

VPE: 1/-/-

Ecken und Verbinder

	Außenecke 90°	Innenecke 90°	Verbinder
glänzend	24171	24173	24179
€ (Preis / Stück)	24,05	24,05	24,05
gebürstet	24181	24183	24189
€ (Preis / Stück)	26,47	26,47	26,47



Endkappe Metalldruckguss für Edelstahl glänzend / gebürstet

VPE: 1/-/-

Rechte und linke Endkappe

passend für alle vier Höhen	
glänzend	24174
€ (Preis / Stück)	6,49
gebürstet	24184
€ (Preis / Stück)	8,32





Fliesenprofile

Bewegungsfugen- und Estrichprofile
PROCONNEX



PATENTIERT



Das klügere Profil gibt nach. Bewegungsfugen verlangen nach PROCONNEX, dem langlebigen Profil speziell für spannungsreiche Situationen. PROCONNEX besitzt eine anpassungsfähige Fugenfüllung aus Elastomeren,

die mögliche Spannungen aus Platten-, Fliesen- und Estrichböden abfängt. Top-Flexibilität beweist PROCONNEX auch mit seinen unterschiedlichen Profilhöhen, -breiten und -farben.

PROCONNEX Dünnbettprofile

S.60

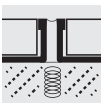

- » Zur Aufnahme horizontal wirkender Spannungen im Fliesen- und Plattenbelag.
- » Zur Herstellung von ästhetisch anspruchsvollen Schwundfugen über Feldbegrenzungsfugen im Dünnbettverfahren.
- » Für den Einsatz in leicht belasteten Bereichen wie Wohnungen, Büro- und Verkaufsräumen bis hin zum Einsatz im gewerblichen Bereich (mit niedriger Radpressung).
- » Vier unterschiedliche Sichtbreiten wählbar.

PROCONNEXcorner Randfugenprofile

S.62



- » Verhindert eine kraftschlüssige Verbindung zur Wand und damit störende Schallübertragung.
- » Zur Herstellung von Bewegungs- und Dehnfugen zwischen zwei rechtwinklig zueinander angeordneten Flächen wie Boden und Wand.
- » Formschöne Fugenausbildung und gleichmäßige Fugenbreite.

PROCONNEX REM Estrich- und Dickbettprofile

S.64



- » Patentierter Schutz für Fliesen und Naturstein.
- » Zur Erstellung von Feldbegrenzungsfugen in Fliesen- und Plattenbelägen im Dickbettverfahren sowie Zementestrichen.
- » Zur Feldaufteilung und Schwundfugenerstellung in Rüttelbelägen.
- » Für den Einsatz im Industriebereich (Belastung: Luftbereifte Gabelstapler, Pkw, Lkw).
- » Zur designorientierten, zeitlosen Gestaltung von Bädern und anderen Innenräumen.

PROCONNEX Dünnbettprofile

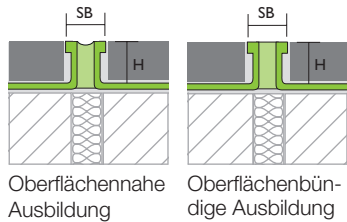

Aluminium | natur

Silikonlage Betongrau, Sichtbreite (SB) ca. 12 mm
Abbildung ist optisch verstärkt dargestellt.

VPE: 10/40/-

2,50 m

Oberflächennahe Ausbildung								
Höhe H (mm)	3	4,5	6	8	10	11	12,5	15
Art.Nr.	61205	61305	61405	61505	61605	61555	61705	61805
€ (Preis / m)	20,39	20,52	20,64	20,79	21,09	21,50	21,95	22,84

2,50 m

Oberflächenbündige Ausbildung*							
Höhe H (mm)		6	8	10	11	12,5	15
Art.Nr.		62405	62505	62605	62555	62705	62805
€ (Preis / m)		20,64	20,79	21,09	21,50	21,95	22,84

*Lieferzeit auf Anfrage.

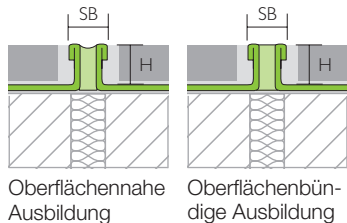

Edelstahl (V2A) | glänzend

Silikonlage Betongrau, Sichtbreite (SB) ca. 10 mm
Abbildung ist optisch verstärkt dargestellt.

VPE: 10/40/-

2,50 m

Oberflächennahe Ausbildung								
Höhe H (mm)	3	4,5	6	8	10	11	12,5	15
Art.Nr.	64001	64011	64016	64021	64031	64026	64041	64051
€ (Preis / m)	36,07	36,36	36,82	37,37	38,46	39,05	39,78	41,42

2,50 m

Oberflächenbündige Ausbildung*							
Höhe H (mm)		6	8	10	11	12,5	15
Art.Nr.		65016	65021	65031	65026	65041	65051
€ (Preis / m)		36,82	37,37	38,46	39,05	39,78	41,42

*Lieferzeit auf Anfrage.

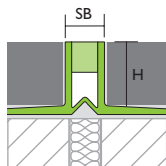
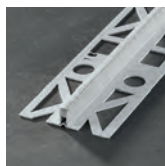

Hart- und Weichkunststoff

Sichtbreite (SB) **5 mm**

VPE: 10/40/-

2,50 m

Höhe H (mm)	8	10	12,5
Dunkelgrau (ähnlich RAL 7030)	61107	61108	61109
Hellgrau (ähnlich RAL 7035)	61207	61208	61209
€ (Preis / m)	6,55	6,83	7,21

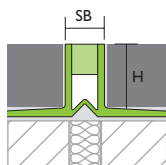
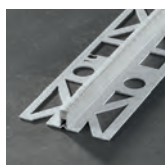

Hart- und Weichkunststoff

Sichtbreite (SB) **8 mm**

VPE: 10/40/-

2,50 m

Höhe H (mm)	8	10	12,5	15
Dunkelgrau (ähnlich RAL 7030)	61102	61103	61104	-
Hellgrau (ähnlich RAL 7035)	61202	61203	61204	61105
€ (Preis / m)	7,02	7,29	7,59	7,56

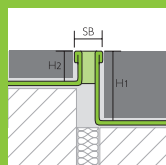

Für alle PROCONNEX Dünnbett-Profile aus Aluminium und Edelstahl gilt:

- Höhen und Längen können frei gewählt werden – auch mit Höhenversatz
- Farbe und Breite der Silikon-Einlage können individuell angepasst werden

Bei den Trägerprofilen aus Aluminium ist auch eine eigene Farbwahl möglich.
Bitte fragen Sie uns!



PROCONNEXcorner Randfugenprofile

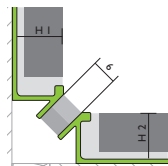

Aluminium | natur

Silikoneinlage Betongrau, Sichtbreite ca. 6 mm
Kombination aus einzelnen Profilhöhen z. B. 11 und 15 mm auf Anfrage.

VPE: 10/40/-

2,50 m

Höhe H (mm)	10	11	12,5	15
Art.Nr.	61604	61607	61707	61807
€ (Preis / m)	23,17	23,63	24,13	25,12

PROCONNEXmove Bautrennfugenprofile

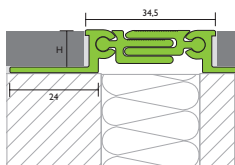

Aluminium | eloxiert matt

VPE: 10/40/-

2,50 m

Höhe H (mm)	10	12,5	15
Silber	61619	61719	61819
€ (Preis / m)	54,66	55,72	56,60

PROCONNEXcurve Biegbare Dünnbettprofile

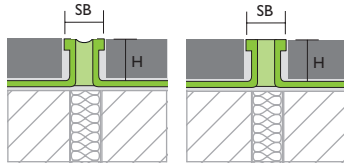

Aluminium | natur

Silikoneinlage Betongrau, Sichtbreite (SB) ca. 12 mm
Zeichnungen optisch verstärkt dargestellt.

VPE: 10/40/-

Oberflächennahe
Ausbildung

Oberflächenbün-
dige Ausbildung

2,50 m

Oberflächennahe Ausbildung							
Höhe H (mm)	3	4,5	6	8	10	12,5	15
Art.Nr.	63003	63013	63017	63023	63033	63043	63053
€ (Preis / m)	24,44	24,60	24,79	24,97	25,28	26,33	27,40

2,50 m

Oberflächenbündige Ausbildung*							
Höhe H (mm)	3	4,5	6	8	10	12,5	15
Art.Nr.	-	-	62017	62023	62033	62043	62053
€ (Preis / m)	-	-	24,79	24,97	25,28	26,33	27,40

*Lieferzeit auf Anfrage, da auftragsbezogene Produktion.

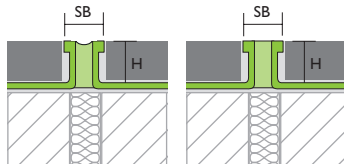

Edelstahl | (V2A) glänzend

Silikoneinlage Betongrau, Sichtbreite (SB) ca. 10 mm
Zeichnungen optisch verstärkt dargestellt.

VPE: 10/40/-

Oberflächennahe
Ausbildung

Oberflächenbün-
dige Ausbildung

2,50 m

Oberflächennahe Ausbildung								
Höhe H (mm)	3	4,5	6	8	10	11	12,5	15
Art.Nr.	64004	64014	64017	64024	64034	64054	64044	64064
€ (Preis / m)	43,29	43,62	44,15	44,87	46,13	46,84	47,71	49,49

2,50 m

Oberflächenbündige Ausbildung*							
Höhe H (mm)		6	8	10	11	12,5	15
Art.Nr.		65017	65024	65034	65054	65044	65064
€ (Preis / m)		44,15	44,87	46,13	46,84	47,71	49,49

*Lieferzeit auf Anfrage, da auftragsbezogene Produktion.



PROCONNEX REM Estrich- und Dickbettprofile

PATENTIERT

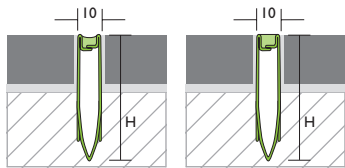
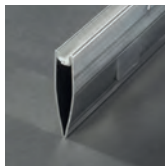

Oberflächennahe Ausbildung

Oberflächenbündige Ausbildung

Edelstahl (V2A) / (V4A) | glänzend

Silikoninlage Betongrau, Sichtbreite (SB) ca. 10 mm
Zeichnungen optisch verstärkt dargestellt.

VPE: 10/40/-

2,50 m

Oberflächennahe Ausbildung	V2A	V4A
Höhe H (mm)	45	45
Art.Nr.	64513	64516
€ (Preis / m)	43,87	64,91

2,50 m

Oberflächenbündige Ausbildung*	V2A	V4A
Höhe H (mm)	45	45
Art.Nr.	64563	64566
€ (Preis / m)	43,87	64,91

*Lieferzeit auf Anfrage, da auftragsbezogene Produktion.

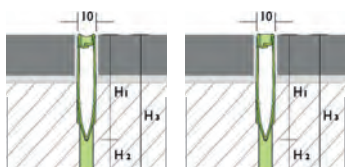
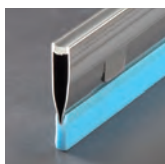

Oberflächennahe Ausbildung

Oberflächenbündige Ausbildung

Edelstahl (V2A) / (V4A) | glänzend

Silikoninlage Betongrau, Sichtbreite (SB) ca. 10 mm
Inklusive werkseitig aufgeklebtem Profilerhöhungsteil aus XPS

VPE: 10/40/-

2,50 m

Oberflächennahe Ausbildung	V2A	V2A	V4A	V4A
Höhe H ₁ (mm) = REM Profil	45	45	45	45
Höhe H ₂ (mm) = XPS Erhöhung	15	35	15	35
Höhe H ₃ (mm) = Gesamt	60	80	60	80
Art.Nr.	64518	64519	64520	64521
€ (Preis / m)	53,19	54,90	74,21	75,91

2,50 m

Oberflächenbündige Ausbildung*	V2A	V2A	V4A	V4A
Höhe H ₁ (mm) = REM Profil	45	45	45	45
Höhe H ₂ (mm) = XPS Erhöhung	15	35	15	35
Höhe H ₃ (mm) = Gesamt	60	80	60	80
Art.Nr.	64568	64569	64570	64571
€ (Preis / m)	53,19	54,90	74,21	75,91

*Lieferzeit auf Anfrage, da auftragsbezogene Produktion.

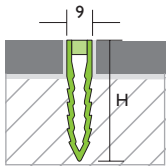
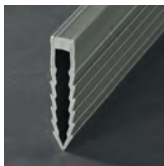

Hart- und Weichkunststoff

Sichtbreite ca. 9 mm

Auf Anfrage auch mit werksseitig aufgeklebtem Profilerhöhungsteil aus XPS erhältlich.

Ab 5.000 m weitere Höhen und Farben auf Anfrage möglich.

VPE: 10/40/-

2,50 m

Höhe H (mm)	30	40	45	50	65
Dunkelgrau (ähnlich RAL 7030)	61510	61512	61513	61514	61516
Hellgrau (ähnlich RAL 7035)	61610	61612	61613	61614	61616
€ (Preis / m)	4,53	4,81	5,29	5,73	6,69

GUT ZU WISSEN

PROCONNEX

Dehnfugenprofile

Passende Silikoneinlage in vielen Farben

Unsere Dehnfugenprofile PROCONNEX und PROCONNEX REM sind mit einer anpassungsfähigen Silikoneinlage ausgestattet und federn so wirksam Spannungen im Bodenbelag ab – angepasst an Ihre individuelle Bausituation.

DIE WICHTIGSTEN FAKTEN

- Farbe der Silikoneinlage individuell wählbar
- Trägerprofil kann farblich angepasst werden (bei Aluminium)
- Diverse Höhen des Profils bestellbar
- Auch mit Höhenversatz realisierbar
- Flexible Varianten für Kurven und Bögen (PROCONNEXcurve)

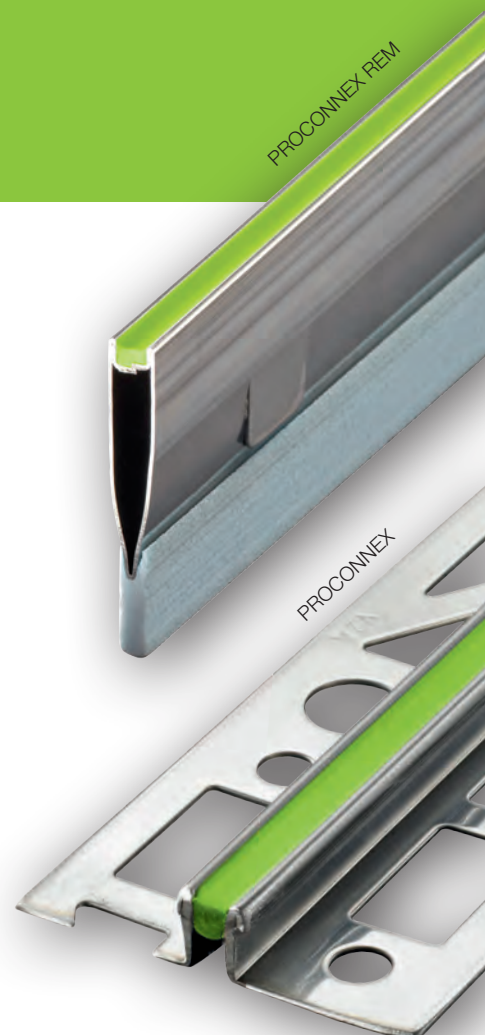



Fliesenprofile

Eckschutzprofile
PROTECT

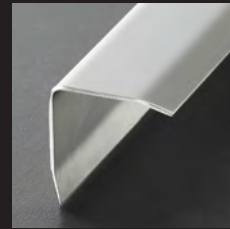

Schutz mit Stil bietet PROTECT von PROLINE für alle gefliesten und verputzten Ecken. Stöße machen auch die Ecken schönster Wandbeläge im Nu unansehnlich. PROTECT sichert diese neuralgischen Stellen - auch

gegen die starken Beanspruchungen gewerblich genutzter Räume. Für gefährdete Kanten ist PROTECT eine „Schutzgeld“-Investition, die sich lohnt.



PROTECT Eckschutzprofile

S.68

- » Zum Schutz von Ecken an gefliesten oder verputzten Wänden gegen Stoßeinwirkung.
- » Einsatz vorwiegend im gewerblichen Bereich wie z. B. in der Nahrungs- und Genussmittelindustrie, in Krankenhäusern, Schwimmbädern (Trockenbereich), Labors, Groß- und Industrieküchen.

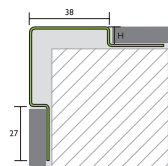
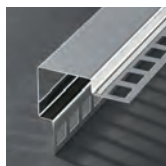

Edelstahl (V2A) | gebürstet

einfließbar

VPE: 10/40/-

2,50 m

3,00 m

Höhe H (mm)	8	10	12,5
Art.Nr.	44216	44316	44516
€ (Preis / m)	47,37	47,64	48,38

Höhe H (mm)	8	10	12,5
Art.Nr.	48216	48316	-
€ (Preis / m)	47,37	47,64	-

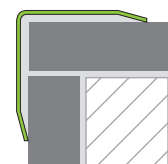
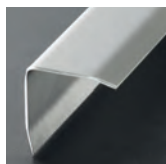

Edelstahl (V2A) | gebürstet

dreifach gekantet

VPE: 10/40/-

2,00 m / 2,50 m / 3,00 m

2,00 m	25 x 25 mm	30 x 30 mm	40 x 40 mm	50 x 50 mm
Art.Nr.	-	48123	48133	-
€ (Preis / m)	-	26,60	30,94	-
2,50 m	25 x 25 mm	30 x 30 mm	40 x 40 mm	50 x 50 mm
Art.Nr.	44113	44123	44133	44143
€ (Preis / m)	23,55	26,60	30,94	38,34
3,00 m	25 x 25 mm	30 x 30 mm	40 x 40 mm	50 x 50 mm
Art.Nr.	48113	48223	48233	48143
€ (Preis / m)	23,55	26,60	30,94	38,34





Fliesenprofile

Zubehör

PROLINE bietet auch Oberklasse beim Zubehör. Nicht billig, sondern preiswert. Pfiffige, im Detail optimierte stille Helfer ermöglichen Ihnen ein Top-Ergebnis und sichern auf Jahre die Freude an

Ihren Belägen. Die PROLINE Gehrungsschere nimmt sich winkeltreu dem exakten Schnitt von Hart-PVC-Profilen an - damit Ihre Profile in jeder Hinsicht einen guten Eindruck hinterlassen.



Fliesenmagnete | Set

4 Magnete + 4 Gegenplättchen

VPE: 10/-/-

Art.Nr.	94250
€ (Preis / Set)	9,96



Gehrungsschere Stahl, vernickelt

VPE: 1/-/-

	Gehrungsschere	Austauschklinge
Art.Nr.	94900	94901
€ (Preis / Stück)	66,86	28,60

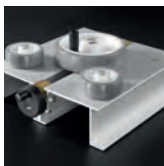

PROBEND Biegegerät für PROCURVE

Hilfsmittel zur Herstellung von Biegeradien

VPE: 1/-/-

Art.Nr.	98000
€ (Preis / Stück*)	322,73

*nicht rabattfähig



Trennscheiben

zum Schneiden von Edelstahlprofilen

VPE: 10/-/-

	115 mm	125 mm
Art.Nr.	94230	94240
€ (Preis / Stück)	6,06	6,28



PROFLUX Bodenablaufgitter | Edelstahl (V2A)

mit Einbaurahmen

VPE: 1/-/-

	150 x 150 x 8 mm	150 x 150 x 10 mm
Art.Nr.	46410	46411
€ (Preis / Stück)	96,05	96,05
	200 x 200 x 8 mm	200 x 200 x 10 mm
Art.Nr.	46420	46421
€ (Preis / Stück)	109,85	109,85
	250 x 250 x 8 mm	250 x 250 x 10 mm
Art.Nr.	46430	46431
€ (Preis / Stück)	128,49	128,49



Mattensysteme

Mattensysteme
PROSECURE, PROSILENCE

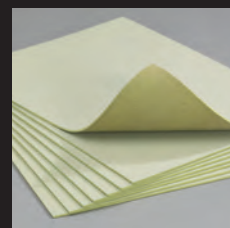
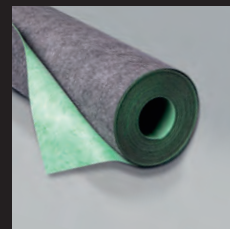

PROLINE Trittschall- und Entkopplungssysteme sind das wichtige Fundament Ihrer Bodenbeläge. Ersparen Sie sich Überraschungen - mit den Spezialisten von PROLINE! Mit

PROSECURE und PROSILENCE begegnen Sie Spannungsübertragungen sowie störendem Trittschall.

PROSECUREfibretec 2.0 Armierungs- und Entkopplungsmatte

S.74

- » Für großformatige Fliesen und Platten geeignet.
- » Bietet einen sicheren Verbund zwischen Oberbelag und Untergrund.
- » Sichert die Kompensation von Verformungskräften und thermischen Spannungen.
- » Dauerhafter und zuverlässiger Schutz für alle Oberbeläge.
- » Zur Verlegung von Fliesen und Platten über unbeheizten Gussasphaltestrichen im Innenbereich.

PROSECURE AS Armierungs- und Stabilisierungsgewebe

S.74

- » Zur Verlegung von Fliesen.
- » Zum Einsatz im Innen- und Außenbereich.
- » Erhöht die Sicherheit des Untergrundes.

PROSECURE TriTec Entkopplungs- und Abdichtbahn mit Trittschallminderung

S.74

- » Entkopplung, Abdichtung und Trittschallreduzierung mit einer Bahn.
- » Zertifiziert mit bauchemischen Produkten führender Hersteller.
- » Zum Einsatz im Innen- und Außenbereich.

PROSILENCE Entkoppelnde Tritt- und Gehschalldämmplatte

S.74

- » Fliesen, Naturstein, Mehrschichtparkett oder schwimmend verlegtes Laminat werden vor schädigenden Spannungen geschützt.
- » Hohe Druck- und Biegezugfestigkeit

MATTENSYSTEME



PROSECUREfibretec 2.0 | Armierungs- und Entkopplungsmatte

Glasfaser-Gewebe mit unterseitigem Glas-Vlies, sehr hohe Druck- und Biegezugfestigkeit (auch für Verkehrslasten bis 30 kN/m² geeignet)

VPE: 93719: 1/40/- 93720: 1/20/-

Stärke ca. 1,5 mm	Rolle à 10 m ² (10 x 1 m)	Rolle à 25 m ² (25 x 1 m)
Art.Nr.	93719A	93720A
€ (Preis / m ²)	19,63	17,07



PROSECURE AS | Armierungs- und Stabilisierungsgewebe

Armierungs- und Stabilisierungsgewebe zum Einsatz im Innen- und Außenbereich
Starkes Glasfaser-Panzergewebe mit alkaliresistenter Appretur

VPE: 1/40

Gewicht ca. 325 g/m ²	Rolle à 25 m ² (25 x 1 m)
Art.Nr.	93319
€ (Preis / m ²)	6,07

NEU

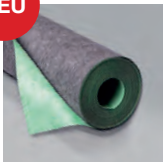

PROSECURE TriTec | Entkopplungs- und Abdichtbahn mit Trittschallminderung

Bestehend aus zwei unterschiedlichen Vliestypen und einer Membran.
Einsetzbar im Innen- und Aussenbereich

VPE: 5 m - 1/48/- VPE: 15 m - 1/20/-

Stärke ca. 1,8 mm	Rolle à 5 m ² (5 x 1 m)	Rolle à 15 m ² (15 x 1 m)
Art.Nr.	93209	93208
€ (Preis / m ²)	25,14	21,87



PROSILENCE | Entkoppelnde Tritt- und Gehschalldämmplatte

Aus Kunststoff-Quarzsand mit ober- und unterseitigem Vlies.
Keine Einzelabgabe möglich.

VPE: 1/12/-

Stärke ca. 3 mm	Paket 4,8 m ² (0,80 x 0,50 m)
Art.Nr.	93401
€ (Preis / m ²)	29,71



PROBAND S | Stoßverbindungsband

passend zu den PROSECURE und PROSILENCE Matten

Aus Glasgittergewebe mit mittig angebrachtem Selbstklebestreifen von ca. 30 mm Breite

VPE: 1/8/-

Breite ca. 75 mm	Rolle à 25 m
Art.Nr.	93722
€ (Preis / m)	2,35



PROBAND L | Stoßverbindungsband

passend zu den PROSECURE und PROSILENCE Matten

Aus Glasgittergewebe mit mittig angebrachtem Selbstklebestreifen von ca. 30 mm Breite

VPE: 1/8/-

Breite ca. 150 mm	Rolle à 25 m
Art.Nr.	93723
€ (Preis / m)	2,99



PROFIX | Dispersionsfixierung

Sehr emissionsarme, haftstarke Dispersionsfixierung für PROFOLIO 2.0 und PROSECUREfibretec 2.0

VPE: 1/-/-

	Gebinde à 5 kg
Art.Nr.	93780
€ (Preis / Gebinde)	114,02



PROSTRIP Basic PE Randdämmstreifen

Rückseitig ausgerüstet mit ca. 25 mm breiten Selbstklebestreifen

VPE: 4/-/-

Dicke 8 mm	Rolle à 25 m
	Höhe 100 mm
Art.Nr.	93527
€ (Preis / m)	1,56



PROSTRIP S Randdämmstreifen

Vlieskaschierter PE-Randdämmstreifen mit selbstklebendem Fuß und Anschmiegetechnik

VPE: 4/-/-

Dicke 8 mm	Rolle à 25 m
	Höhe 50 mm
Art.Nr.	93520
€ (Preis / m)	3,30





Abdichtungs- system

Für Bad, WC und Nassräume im Innenbereich
PROFOLIO 2.0, Zubehör

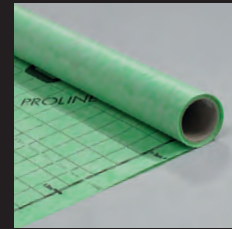

Die PROFOLIO 2.0 Abdicht- und Entkopplungsbahn mit den Systemkomponenten, wie z. B. Ecken und Manschetten sind die beste Kombination, wenn es um Abdichtung im Bad geht. Diese Produkte erfüllen die Anforderungen

einer Dichtungsebene im Bad optimal. Eine Besonderheit: Die PROFOLIO 2.0 Abdicht- und Entkopplungsbahn lässt sich schnell und leicht auf Maß schneiden und erleichtert die sichere Weiterverarbeitung.

PROFOLIO 2.0 Abdichtsystem

S.78

- » Das bauaufsichtlich geprüfte, bahnenförmige Verbundabdichtungssystem inkl. Systemkomponenten wie Ecken, Manschetten und Dichbänder
- » Verbundabdichtung in Feucht- und Nassräumen – z. B. in privaten oder gewerblichen Duschen und Bädern, Waschküchen oder Schwimmbekenumgängen

PROFOLIO 2.0 Zubehör

S.80

- » Einfaches Andichten an Einbauten und Bauteile
- » Wasserdicht und hohe, beständige Klebekraft
- » Problemlöser für schwierige Andichtungen und Abdichtungen
- » Individuell formbare Butylknetmasse für Ausgleichsarbeiten
- » Schallentkoppelnd



NEU



Abdicht- und Entkopplungsbahn

Beidseitig vlieskaschiert aus Polyethylen, zertifiziert durch allgemeines bauaufsichtliches Prüfzeugnis

VPE: 93503: 1/60/- 93504: 1/24/-

Stärke ca. 0,4 mm	Rolle à 5 m ² (5 x 1 m)	Rolle à 30 m ² (30 x 1 m)
Art.Nr.	93503	93504
€ (Preis / m ²)	21,47	17,09

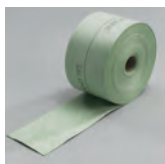

Dichtband

Hochflexibles, querelastisches Trilaminat, beidseitig vlieskaschiert

VPE: 1/8/-

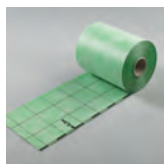

Stoßverbindungsband

Beidseitig vlieskaschiert, Materialstärke 0,4 mm

VPE: 1/8/-

Breite 120 mm	Rolle à 10 m	Rolle à 50 m
Art.Nr.	93141	93131
€ (Preis / m)	3,52	3,33

Breite 150 mm	Rolle à 25 m
Art.Nr.	93505
€ (Preis / m)	3,03

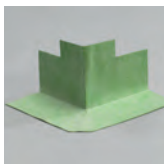
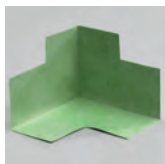

Dichtbandecken

Hochflexibles, querelastisches Trilaminat, beidseitig vlieskaschiert, Schenkellänge 120 mm bei Innenecke, 110 mm bei Außenecke, Breite 120 mm

VPE: 1/25/-

	Innenecke	Außenecke
Art.Nr.	93518	93519
€ (Preis / Stück)	9,75	9,75



Ausgleichsecken

PE-Folie, beidseitig vlieskaschiert, Höhenausgleich 20 mm

VPE: 1/25/-

	Ausgleichsecke links	Ausgleichsecke rechts
Art.Nr.	93528	93529
€ (Preis / Stück)	15,66	15,66

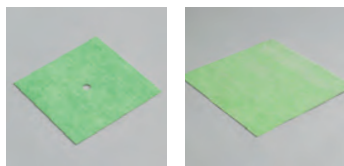

Dichtmanschetten

Hochflexibles, querelastisches Trilaminat, beidseitig vlieskaschiert, Dichtfläche TPE-Kautschuk

VPE: 93512: 1/25/- 93510: 1/10/-

	Wandmanschette Rohrdurchführung	Bodenmanschette (ohne Rohrdurchführung)
Außenmaße	120 x 120 mm	425 x 425 mm
Lochdurchmesser	15 mm	-
Art.Nr.	93512	93510
€ (Preis / Stück)	6,00	32,73



Dichtmanschetten mit Dehnzone

Dehnzonenmanschetten mit Polypropylen-Vlies ober- und unterseitig, Beschichtung Polyurethan-Folie

VPE: 93533: 1/25/- 93534: 1/10/-

	140 x 140 mm	160 x 160 mm
Außenmaße	140 x 140 mm	160 x 160 mm
Dehnzonendurchmesser	40 mm	60 mm
Lochdurchmesser	15 mm	21 mm
Für Rohrdurchmesser	22 - 37 mm	31 - 50 mm
Art.Nr.	93533	93534
€ (Preis / Stück)	9,93	11,10





Wannendichtband | Schnitt- und Schallschutzausführung

Einseitig selbstklebend aus hochflexiblem, vlieskaschiertem Trilaminat mit selbstklebendem Butylstreifen sowie beigefügtem Schallschutzstreifen und Butylknetmasse. Materialstärke Dichtband 0,7 mm, Materialstärke Schnittschutz 0,9 mm

VPE: 1/-/-

Breite 120 mm	Rolle à 4 m	Rolle à 10 m
Art.Nr.	93133	93134
€ (Preis / m)	35,67	31,88



Wannendichtband | Schallschutzausführung

Einseitig selbstklebend aus hochflexiblem, vlieskaschiertem Trilaminat mit selbstklebendem Butylstreifen sowie beigefügtem Schallschutzstreifen und Butylknetmasse. Materialstärke 0,7 mm

VPE: 1/-/-

Breite 120 mm	Rolle à 4 m	Rolle à 10 m
Art.Nr.	93132	-
€ (Preis / m)	16,18	-



Dichtband | selbstklebend

Butyl-Kautschuk mit aufkaschiertem reißfesten Vliesgewebe, abziehbarer Schutzfolie – extreme Haftung, Materialstärke 0,85 mm

VPE: 1/8/-

Breite 80 mm	Rolle à 4 m	Rolle à 10 m
Art.Nr.	-	93508
€ (Preis / m)	-	5,84



PROFIX | Dispersionsfixierung

Sehr emissionsarme, haftstarke Dispersionsfixierung für PROFOLIO 2.0 und PROSECUREfibretec 2.0

VPE: 1/-/-

	Gebinde à 5 kg
Art.Nr.	93780
€ (Preis / Gebinde)	114,02



OTTOCOLL M500 | Hybrid-Kleb- und Dichtstoff

1K-Kleb- und Dichtstoff auf Basis Hybrid-Polymer STPU, wasserbeständig, Kartusche à 310 ml

VPE: 1/20/-

Farbe	weiß	grau
Art.Nr.	93514	93516
€ (Preis / Kartusche)	27,03	27,03



OTTOCOLL M501 | Hybrid-Kleb- und Dichtstoff

1K-Kleb- und Dichtstoff auf Basis Hybrid-Polymer STPU, wasserbeständig, Kartusche à 310 ml

VPE: 1/20/-

Farbe	transparent
Art.Nr.	93517
€ (Preis / Kartusche)	31,27





Entwässerungs- systeme

Für Bad, WC und Nassräume im Innenbereich
PROCHANNEL

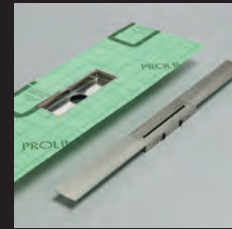

PROLINE Entwässerungssysteme machen aus jedem Duschaum ein Wellnessambiente. Erlesenste Optik paart sich mit Top-Funktionalität und eröffnet dem Planer völlig neue Gestaltungsspielräume. Boden- und Wasserablauf bilden mit PROCHANNEL funktional und optisch eine

überlegene Einheit. Egal, ob Sie sich für PROCHANNEL w-line, PROCHANNELp-line mit Primärentwässerung oder für PROCHANNELd-line und PROCHANNELs-line mit Primär- und Sekundärentwässerung entscheiden - Unsere Rinnensysteme lassen keine Wünsche offen.

PROCHANNEL

PROCHANNELd-line

- » Design-Rinne aus gebürstetem Edelstahl.
- » Drainprofil individuell kürzbar.

S.84

PROCHANNELw-line

- » Linienentwässerung für den Wandeinbau.
- » Abdeckung als Fliesenmulde oder aus gebürstetem Edelstahl.

S.85

PROCHANNELs-line

- » Entwässerungssystem mit Sekundärentwässerung.
- » Im Komplett-Set und als Einzelkomponenten erhältlich.

S.86

PROCHANNELp-line

- » Der Klassiker mit durchgängigem Rinnenkörper.
- » In 8 Längen mit Abdeckung universell als Fliesenmulde und Edelstahl gebürstet nutzbar.

S.90

PROCHANNEL Ablauftöpfe

- » Verschiedene Ablaufgarnituren von super-flach bis Hochleistungsentwässerung.
- » Perfekt passend zu den PROCHANNEL Duschrinnen.

S.92

PROCHANNEL Glasträgerprofile und Gefällekeile

- » Perfekte und einfache Verblendung der Gefälleanten bei bodengleichen Duschen.
- » Sichere Aufnahme von Duschaabtrennungen aus Glas.

S.93

PROCHANNEL Zubehör

- » Alles, was Sie direkt vor Ort zum Einbau der PROCHANNEL Duschrinnen benötigen.

S.96

PROCHANNELd-line



Duschprofil | Set

Design-Line aus Edelstahl gebürstet für Sekundärentwässerung, Set bestehend aus Rinnenkörper mit fest verklebter Dichtmanschette, Montagefüßen sowie Drainprofil inkl. Profildeckel mit angeschweißtem Rahmen zur Höhenverstellung für Fliesenstärken von 10-17 mm, Profildeckel mit Pushfunktion, **Drainprofil individuell kürzbar**.

VPE: 1/-/-

Nennlänge (mm)	900	1200
Rohbaumaß inkl. Flansch (mm)	300 x 117 x 52	300 x 117 x 52
Sichtmaß nach Einbau (mm)	900 x 61,5	1200 x 61,5
Art.Nr.	95450	95451
€ (Preis / Stück)	560,95	675,43

Ablauftopf bitte mitbestellen (s. S. 92)!



**Duschprofil
individuell
kürzbar**



**Einfache
Reinigung mit
Push-Funktion**



**Ablauftöpfe
individuell wählbar –
um 360° drehbar**



Hier
geht's
zum
Video!

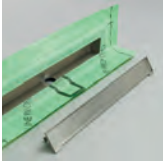

Linienentwässerung (Set) | Fliesenmulde

Wall-Line inkl. Fliesenmulde aus Edelstahl für den Wandeinbau, Set bestehend aus Rinnenkörper mit fest verklebter Dichtmanschette sowie Fliesenmulde

VPE: 1/-/-

Nennlänge (mm)	700
Rohbaumaß inkl. Flansch (mm)	780 x 126 x 64
Sichtmaß nach Einbau (mm)	760 x 85
Art.Nr.	95460*
€ (Preis / Stück)	439,60

Ablauftopf bitte mitbestellen (s. S. 92)!

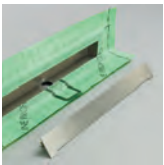

Linienentwässerung (Set) | Designabdeckung Steel

Wall-Line inkl. Designabdeckung Steel für den Wandeinbau, Set bestehend aus Rinnenkörper aus Edelstahl mit fest verklebter Dichtmanschette sowie Designabdeckung aus Edelstahl gebürstet

VPE: 1/-/-

Nennlänge (mm)	700
Rohbaumaß inkl. Flansch (mm)	780 x 126 x 64
Sichtmaß nach Einbau (mm)	760 x 85
Art.Nr.	95461*
€ (Preis / Stück)	439,60

Ablauftopf bitte mitbestellen (s. S. 92)!

* Auslaufartikel

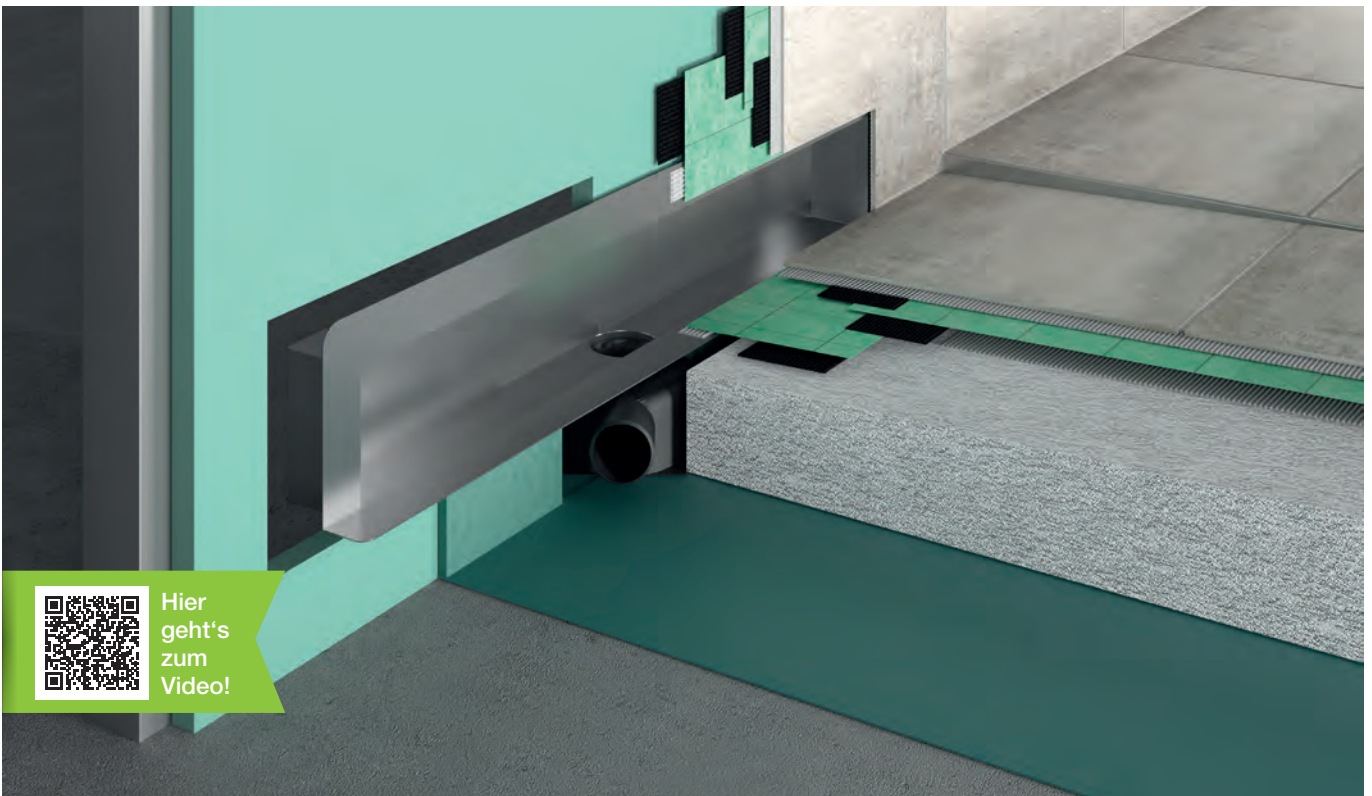

Hier geht's zum Video!

PROCHANNELS-line

Systempakete

Bestehend aus: PROCHANNELS-line Rinnenkörper mit fest verklebter Dichtmanschette, PROCHANNELS-line Rahmen, PROCHANNEL Fliesenmulde/Designrost Steel, PROCHANNEL Ablauftopf und PROCHANNEL Montagefüße

VPE: 1/-/-

1. PROCHANNELS-line Rinnenkörper mit fest verklebter Dichtmanschette						
Nennlänge (mm)	500	600	700	800	900	1000
Rohbaumaß inkl. Flansch (mm)	539	639	739	839	939	1039
Sichtmaß nach Einbau (mm)	452	552	652	752	852	952

2. PROCHANNELS-line Rahmen						
Nennlänge (mm)	500	600	700	800	900	1000

3a. PROCHANNEL Fliesenmulde 3b. PROCHANNEL Designrost Steel (beidseitige Verwendung)						
Nennlänge (mm)	500	600	700	800	900	1000
Sichtmaß nach Einbau (mm)	450	550	650	750	850	950

4. PROCHANNEL Ablauftopf mit Geruchsverschluss (waagerechter Anschluss)						
maximaler Ablauf 0,7 l/s · Anschluss DN 50 · kein normgerechter Ablauf · mind. Aufbauhöhe 84 mm · Sperrwasserhöhe 25 mm						

5. PROCHANNEL Montagefüße (Set mit 4 Füßen)						
Art.Nr.	95418	95419	95410	95407	95408	95409
€ (Preis / Systempaket)	608,30	629,98	651,66	673,34	685,62	711,45

- 1 PROCHANNELS-line Rinnenkörper mit fest verklebter Dichtmanschette
- 2 PROCHANNELS-line Rahmen
- 3a PROCHANNEL Fliesenmulde
- 3b PROCHANNEL Designrost Steel (beidseitige Verwendung)
- 4 PROCHANNEL Ablauftopf mit Geruchsverschluss (waagerechter Anschluss)
- 5 PROCHANNEL Montagefüße (Set mit 4 Füßen)



Hier geht's zum Video!



PROCHANNELS-line



Rinnenkörper | **lose beiliegende Dichtmanschette**

Aus Edelstahl mit 40 mm breitem Flansch zur Andichtung der beiliegenden Dichtmanschette in der Verbundabdichtung. Sondermaße auf Anfrage.

VPE: 1/-/-

Nennlänge (mm)	500	600	700	800	900	1000
Rohbaumaß inkl. Flansch (mm)	539	639	739	839	939	1039
Sichtmaß nach Einbau (mm)	452	552	652	752	852	952
Art.Nr.	95388	95389	95390	95391	95392	95393
€ (Preis / Stück)	322,49	335,48	348,49	361,50	367,49	368,17

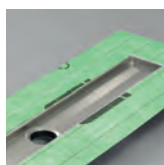

Rinnenkörper | **fest verklebte Dichtmanschette**

Aus Edelstahl mit 40 mm breitem Flansch und werksseitig angebrachter Dichtmanschette. Sondermaße auf Anfrage.

VPE: 1/-/-

Nennlänge (mm)	500	600	700	800	900	1000
Rohbaumaß inkl. Flansch (mm)	539	639	739	839	939	1039
Sichtmaß nach Einbau (mm)	452	552	652	752	852	952
Art.Nr.	95398	95399	95397	95394	95395	95396
€ (Preis / Stück)	322,49	335,48	348,49	361,50	367,49	368,17

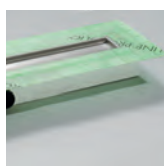

Rinnenkörper | **EPS Träger & fest verklebte Dichtmanschette**

Rinnenkörper aus Edelstahl mit 40 mm breitem Flansch inkl. Ablauftopf (95340), Höhe 85 mm, Sondermaße auf Anfrage.

VPE: 1/-/-

Nennlänge (mm)	500	600	700	800	900	1000
Rohbaumaß inkl. Flansch (mm)	539	639	739	839	939	1039
Sichtmaß nach Einbau (mm)	452	552	652	752	852	952
Art.Nr.	95210	95211	95212	95213	95214	95215
€ (Preis / Stück)	577,58	593,24	693,14	697,23	709,04	734,36



Rahmen

Aus Edelstahl gebürstet, mit polierter Sichtkante, Materialstärke 3 mm, inkl. Füßchen - einstellbar auf 10, 13, 15 oder 17 mm Höhe. Sondermaße auf Anfrage.

VPE: 1/-/-

Nennlänge (mm)	500	600	700	800	900	1000
Art.Nr.	95420	95421	95345	95346	95347	95348
€ (Preis / Stück)	72,37	73,61	74,86	76,11	77,37	82,58



Trägerelement

Aus Edelstahl, befliesbar, zur Herstellung einer Schattenfuge Sondermaße auf Anfrage.

VPE: 1/-/-

Nennlänge (mm)	500	600	700	800	900	1000
Art.Nr.	95430	95431	95336	95337	95338	95339
€ (Preis / Stück)	206,12	212,91	219,67	226,47	234,13	257,21



PROCHANNELp-line



Rinnenkörper | **lose beiliegende Dichtmanschette**

Aus Edelstahl mit 15 mm hoher Aufkantung und Flansch zur Andichtung der beiliegenden Dichtmanschette in der Verbundabdichtung. Sondermaße auf Anfrage.

VPE: 1/-/-

Nennlänge (mm)	700	800	900	1000	1200	1500
Rohbaumaß inkl. Flansch (mm)	711	811	911	1011	1211	1511
Sichtmaß nach Einbau (mm)	651	751	851	951	1151	1451
Art.Nr.	95310	95311	95312	95313	95314	95315
€ (Preis / Stück)	367,04	380,53	386,84	412,92	458,80	502,86

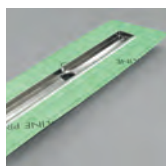

Rinnenkörper | **fest verklebte Dichtmanschette**

Aus Edelstahl mit 15 mm hoher Aufkantung und werksseitig angebrachter Dichtmanschette. Sondermaße auf Anfrage.

VPE: 1/-/-

Nennlänge (mm)	700	800	900	1000	1200	1500
Rohbaumaß inkl. Flansch (mm)	711	811	911	1011	1211	1511
Sichtmaß nach Einbau (mm)	651	751	851	951	1151	1451
Art.Nr.	95319	95316	95317	95318	95326	95327
€ (Preis / Stück)	367,04	380,53	386,84	412,92	458,80	502,86

NEU



Hier geht's zum Video!

PROCHANNELs-line & p-line Rinnenabdeckungen

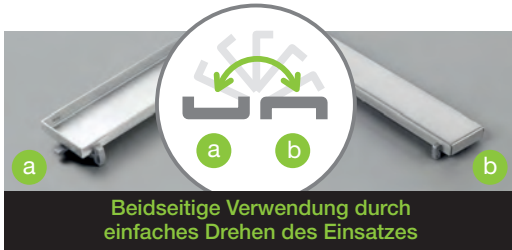

a Fliesenmulde b Designrost Steel

Ersatzfüße für die PROCHANNEL Fliesenmulde bzw. PROCHANNEL Designrost Steel. Sondermaße auf Anfrage.

VPE: 1/-/-

Nennlänge (mm)	500	600	700	800	900	1000	1200	1500
Sichtmaß nach Einbau (mm)	450	550	650	750	850	950	1150	1450
Art.Nr.	95440	95441	95360	95361	95362	95363	95364	95365
€ (Preis / Stück)	158,32	166,42	174,53	182,62	188,02	208,69	251,88	301,36



Designrost | Classic

Abdeckung aus Edelstahl poliert zum Einlegen in den Rinnenkörper, passend zum PROCHANNELp-line und s-line Rinnenkörper mit dem PROCHANNELs-line aufsetzbaren Rahmen. Sondermaße auf Anfrage.

VPE: 1/-/-

Nennlänge (mm)	500	600	700	800	900	1000	1200	1500
Sichtmaß nach Einbau (mm)	450	550	650	750	850	950	1150	1450
Art.Nr.	95201	95202	95320	95321	95322	95323	95324	95325
€ (Preis / Stück)	124,02	131,27	138,53	145,73	149,33	171,83	217,71	269,88



Muldenfüße

VPE: 1/-/-

	4er Set
Art.Nr.	95309
€ (Preis / Set)	4,53



0,7 l/s / DN 50 0,8 l/s / DN 50 1,2 l/s / DN 70

Ablauftöpfe | waagerechter Anschluss

Zur drehbaren Montage am Rinnenkörper

VPE: 1/-/-

maximaler Ablauf	0,7 l/s	0,8 l/s	1,2 l/s
Anschluss	DN 50	DN 50	DN 70
normgerechter Ablauf	-	Ja	Ja
mind. Aufbauhöhe (mm)*	81	106	134
mind. Aufbauhöhe (mm)**	84	110	138
Sperrwasserhöhe (mm)	25	50	60
Art.Nr.	95340	95341	95344
€ (Preis / Stück)	41,74	41,74	101,35



1,3 l/s / DN 50

Ablauftopf senkrechter Anschluss

Zur drehbaren Montage am Rinnenkörper

VPE: 1/-/-

maximaler Ablauf	1,3 l/s	
Anschluss	DN 50	
normgerechter Ablauf	Ja	
mind. Aufbauhöhe (mm)*	14 / 52	ohne/mit Fußhalterung
mind. Aufbauhöhe (mm)**	17 / 52	ohne/mit Fußhalterung
Sperrwasserhöhe (mm)	50	
Art.Nr.	95342	
€ (Preis / Stück)	60,56	



0,5 l/s / DN 40

Ablauftopf superflach

Zur drehbaren Montage am Rinnenkörper

VPE: 1/-/-

maximaler Ablauf	0,5 l/s
Anschluss	DN 40
normgerechter Ablauf	-
mind. Aufbauhöhe (mm)*	55
mind. Aufbauhöhe (mm)**	59
Sperrwasserhöhe (mm)	30
Art.Nr.	95343
€ (Preis / Stück)	46,23

* mind. Aufbauhöhe (mm) bezieht sich auf den Einbau mit PROCHANNELp-line (gemessen bis Festflansch)

** mind. Aufbauhöhe (mm) bezieht sich auf den Einbau mit PROCHANNELs-line (gemessen bis Festflansch)

ACHTUNG: Bitte beachten Sie die feste Rahmenhöhe bei PROCHANNELp-line von 15 mm Fliesen

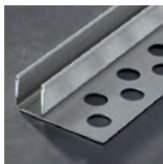

Glasträgerprofil

Aus Edelstahl (V2A) U-förmiges Profil zur Aufnahme von Glasscheiben in einer Stärke von 8-10 mm

VPE: 1/-/-

Länge (m)	1,00	1,48	2,10
Höhe H (mm)	15	15	15
gebürstet	95349	95366	95359
€ (Preis / Stück)	85,38	96,12	136,36

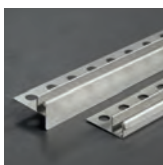

Glasträgerprofil | mit Gefällekeil

Vormontierte Glasträgerprofile mit Gefällekeilen ermöglichen einen schnelleren Einsatz auf der Baustelle, Aufnahme von Glasscheiben in einer Stärke von 8-10 mm, aus Edelstahl (V2A)

VPE: 1/-/-

Länge (m)	1,00	1,48	1,95
Höhe Glasträgerprofil H (mm)	15	15	15
Profilhöhe gesamt (mm)	16	16	16
gebürstet (rechts)	95470	95471	95472
gebürstet (links)	95473	95474	95475
€ (Preis / Stück)	120,20	166,00	257,58



Glasträgerprofil U

Aus Edelstahl (V2A) U-förmiges Profil zur Verlängerung oder Verblendung oberhalb des Glasträgerprofils, auch zum nachträglichen Einbau

VPE: 1/-/-

Länge (m)	1,00	1,48	2,10
Höhe H (mm)	10	10	10
gebürstet	95367	95368	95369
€ (Preis / Stück)	31,13	46,93	65,19



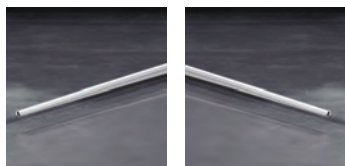

Gefällekeil rechts Gefällekeil links

Gefällekeil | ohne Mörtelträger

Aus Edelstahl (V2A) zur Montage mit PROCHANNEL
Glasträgerprofil oder PROFLOOR Winkelabschlussprofil

VPE: 1/-/-

Länge (m)	1,00	1,48	1,95
gebürstet (rechts)	95402	95404	95379
gebürstet (links)	95401	95403	95378
€ (Preis / Stück)	51,28	55,97	99,80

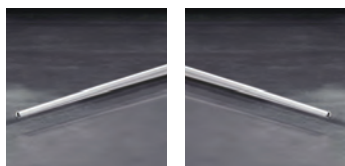

Gefällekeil rechts Gefällekeil links

Gefällekeil | mit Mörtelträger

Aus Edelstahl (V2A) zur Montage mit PROCHANNEL
Glasträgerprofil oder PROFLOOR Winkelabschlussprofil

VPE: 1/-/-

Länge (m)	1,00	1,48	1,95
gebürstet (rechts)	95412	95414	95416
gebürstet (links)	95411	95413	95415
€ (Preis / Stück)	78,18	93,33	148,64



Gefällekeil | mit PROFLOOR

Vormontierte Gefällekeile mit PROFLOOR Winkelprofilen ermöglichen einen schnelleren Einsatz auf der Baustelle, aus Edelstahl (V2A). Auf dem Bild zu sehen – Links: PROFLOOR mit Gefällekeil rechts Rechts: PROFLOOR mit Gefällekeil links

VPE: 1/-/-

1,00 m

Höhe PROFLOOR (mm)	6	8	10	11
Profilhöhe gesamt (mm)	7	9	11	12
gebürstet (rechts)	95494	95476	95482	95488
gebürstet (links)	95497	95479	95485	95491
€ (Preis / Stück)	60,34	60,34	60,34	60,34

1,48 m

Höhe PROFLOOR (mm)	6	8	10	11
Profilhöhe gesamt (mm)	7	9	11	12
gebürstet (rechts)	95495	95477	95483	95489
gebürstet (links)	95498	95480	95486	95492
€ (Preis / Stück)	80,99	80,99	80,99	80,99

1,95 m

Höhe PROFLOOR (mm)	6	8	10	11
Profilhöhe gesamt (mm)	7	9	11	12
gebürstet (rechts)	95496	95478	95484	95490
gebürstet (links)	95499	95481	95487	95493
€ (Preis / Stück)	123,64	123,64	123,64	123,64

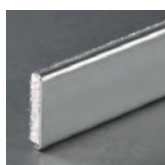

Wandblende | mit Mörtelträger

Aus Edelstahl (V2A) gebürstet mit rückseitig ausgerüstetem Mörtelträger, zum Ausgleich der Wandhöhe über tiefer liegendem Gefälleboden, passend zu den PROCHANNEL Gefällekeilen

VPE: 1/-/-

1,48 m

Höhe H (mm)	25	35
gebürstet	95356	95357
€ (Preis / Stück)	78,79	86,72





Haarsieb

Aus Edelstahl (V2A) mit gelaserten, runden Öffnungen, passend auf die Ablauföffnungen der PROCHANNEL Rinnenkörper. Die zu den Ablauftöpfen angegebenen Ablaufleistungen können sich durch das Haarsieb reduzieren.

VPE: 1/-/-

Durchmesser (mm)	50
gebürstet	95358
€ (Preis / Stück)	17,89



Montagefüße

Zur einfachen Höhenausrichtung des Rinnenkörpers bei Rohbaumontage, schallentkoppelnd, Verstellbereich Unterkante Fuß bis OKFF (Oberkante Fertigfußboden) = 90-125 mm, Schallschutzunterlage für Ablauf und Füße

VPE: 1/-/-

	4er Set
Art.Nr.	95350
€ (Preis / Set)	32,21



Montagefüße Clip

Zur schnellen Höhenausrichtung des Rinnenkörpers mittels Clip-Verbindung. Schrauben und Dübel zur Fixierung der Füße am Untergrund beiliegend. Set mit 4 Stück.

VPE: 1/-/-

Verstellbereich	92 mm - 139 mm	137 mm-184 mm
Art.Nr.	95373	95377
€ (Preis / Set)	47,90	49,50

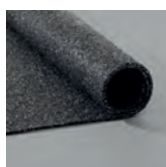

Schallschutzmatte

Unterlagsmatte zur Reduzierung von Installations- und Trittschallgeräuschen nach DIN 4109/A1 und VDI 4100 bis SST III (Prüfgutachten auf Anfrage), Größe: 1250 x 1250 mm, Dicke: ca. 6 mm, Materialart: mit PU gebundenes Gummigranulat

VPE: 1/-/-

Art.Nr.	95351
€ (Preis / Stück)	122,44





Ablagen & Wandnischen

Zur individuellen Gestaltung im Innenbereich
PROSHELF, PROBOX

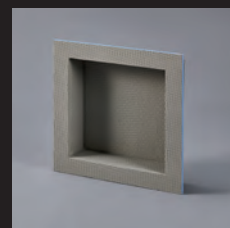
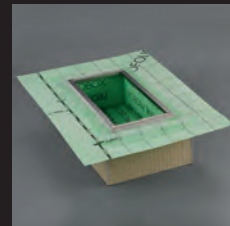
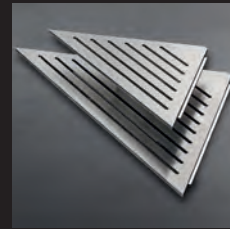

Die Ablagen von PROLINE können entweder in einem neuen Bad eingefliest werden oder sogar nachträglich ohne Beschädigung der Fliesen in die vorhandene Fuge eingelassen werden. Die PROBOX integriert sich wunderbar im Bad sowie in anderen Räumen und ist ein klei-

nes Platzwunder. Das Besondere, die Fliesenprofile sind bereits an der Nische angebracht, dies bedeutet für den Verarbeiter auf der Baustelle eine enorme Zeitersparnis, da das Zuschneiden der Profile und Einsetzen der Ecken entfällt.

PROSHELF Ablagen

S.100

- » Einsatzbereiche: Neubau & Renovierung
- » 4 verschiedene Formen (Dreieck, Rechteck, Trapez und Diamant)
 - Dreieck:
 - 2 verschiedenen Kantenlängen (290 und 400 mm)
 - 2 Profil-Varianten (Rundkanten- / Quadratprofil)
 - 3 verschiedene Oberflächen (PROSHELF Basic)
- » Fliesenbelag integrierbar (außer PROSHELF Basic)
- » In jedem gefliesten Bereich einsetzbar

PROBOX Wandnischen

S.108

- » Einsatzbereich: Neubau und Renovierung
- » Vielfältige Gestaltungsmöglichkeiten:
 - 4 Standardgrößen (weitere Größen auf Anfrage)
 - 2 Standardprofil-Varianten (Quadrat- oder Rundkantenprofil)
 - 3 Edelstahl-Oberflächen
 - 5 verschiedene Profilhöhen
- » Fliesenbelag integrierbar
- » Zeitersparnis durch vormontierte Profile und Ecken
- » Enorme Zeitersparnis, da Profile bereits montiert sind
- » Individuell mit Systemkomponenten aufwertbar (z. B. Lichtelemente)



PROSHELF Basic Ablagen

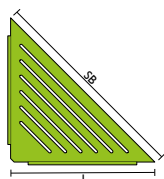
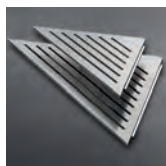

Edelstahl (V2A) | gebürstet

benötigte Fugenbreite 2 mm

VPE: 1/-/-

Sichtbreite (SB) 290 mm | Kantenlänge (L) 205 mm

Art. Nr. 95690

€ (Preis / Stück) 89,77

Sichtbreite (SB) 400 mm | Kantenlänge (L) 278 mm

Art. Nr. 95691

€ (Preis / Stück) 112,24

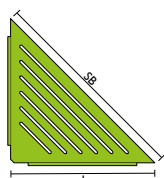

Aluminium | beschichtet schwarz matt

benötigte Fugenbreite 2 mm

VPE: 1/-/-

Sichtbreite (SB) 290 mm | Kantenlänge (L) 205 mm

Schwarz matt (RAL 7021) 95694

€ (Preis / Stück) 72,92

Sichtbreite (SB) 400 mm | Kantenlänge (L) 278 mm

Schwarz matt (RAL 7021) 95695

€ (Preis / Stück) 95,39

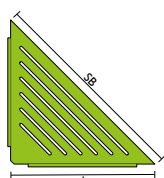
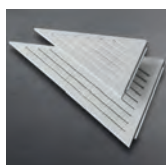

Aluminium | beschichtet weiß matt

benötigte Fugenbreite 2 mm

VPE: 1/-/-

Sichtbreite (SB) 290 mm | Kantenlänge (L) 205 mm

Weiß matt (RAL 9010) 95692

€ (Preis / Stück) 72,92

Sichtbreite (SB) 400 mm | Kantenlänge (L) 278 mm

Weiß matt (RAL 9010) 95693

€ (Preis / Stück) 95,39



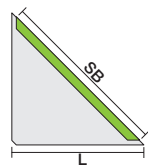
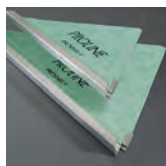

Mit PRODECOR Q | Edelstahl (V2A)

Befliesbare Ablagen zur individuellen Gestaltung, benötigte Fugenbreite 3 mm
Lieferzeit ca. 10 Werktage ab Auftragserteilung.

VPE: 1/-/-

Sichtbreite (SB) 290 mm Kantenlänge (L) 210 mm				
Höhe (mm)	8	10	11	12,5
glänzend	95501	95502	95503	95504
€ (Preis / Stück)	114,50	114,50	114,50	114,50
gebürstet	95505	95506	95507	95508
€ (Preis / Stück)	114,50	114,50	114,50	114,50
verchromt	95509	95510	95511	95512
€ (Preis / Stück)	114,50	114,50	114,50	114,50
Sichtbreite (SB) 400 mm Kantenlänge (L) 280 mm				
Höhe (mm)	8	10	11	12,5
glänzend	95513	95514	95515	95516
€ (Preis / Stück)	125,63	125,63	125,63	125,63
gebürstet	95517	95518	95519	95520
€ (Preis / Stück)	125,63	125,63	125,63	125,63
verchromt	95521	95522	95523	95524
€ (Preis / Stück)	125,63	125,63	125,63	125,63

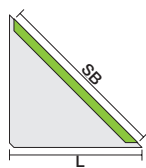
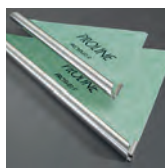

Mit PROROUND | Edelstahl (V2A)

Befliesbare Ablagen zur individuellen Gestaltung, benötigte Fugenbreite 3 mm
Lieferzeit ca. 10 Werktage ab Auftragserteilung.

VPE: 1/-/-

Sichtbreite (SB) 290 mm Kantenlänge (L) 210 mm				
Höhe (mm)	8	10	11	12,5
glänzend	95551	95552	95553	95554
€ (Preis / Stück)	114,50	114,50	114,50	114,50
gebürstet	95555	95556	95557	95558
€ (Preis / Stück)	114,50	114,50	114,50	114,50
verchromt	95559	95560	95561	95562
€ (Preis / Stück)	114,50	114,50	114,50	114,50
Sichtbreite (SB) 400 mm Kantenlänge (L) 280 mm				
Höhe (mm)	8	10	11	12,5
glänzend	95563	95564	95565	95566
€ (Preis / Stück)	125,63	125,63	125,63	125,63
gebürstet	95567	95568	95569	95570
€ (Preis / Stück)	125,63	125,63	125,63	125,63
verchromt	95571	95572	95573	95574
€ (Preis / Stück)	125,63	125,63	125,63	125,63



PROBOX Basic Wandnischen

NEU

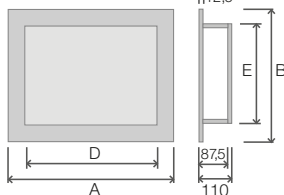

PROBOX Basic

mit Flansch

Befliesbare Wandnische mit zementär beschichteter Trägerplatte für den Einbau in Massiv- und Ständerwände

VPE: 1/-/-

Probox Basic 30/15

Außenmaß (AxB) 260 x 410 mm Innenmaß (DxE) 305 x 155 mm
Art. Nr. 95850
€ (Preis / Stück) 60,38

Probox Basic 30/30

Außenmaß (AxB) 410 x 410 mm Innenmaß (DxE) 305 x 305 mm
Art. Nr. 95851
€ (Preis / Stück) 72,19

Probox Basic 30/45

Außenmaß (AxB) 560 x 410 mm Innenmaß (DxE) 305 x 455 mm
Art. Nr. 95852
€ (Preis / Stück) 100,68

Probox Basic 30/60

Außenmaß (AxB) 700 x 410 mm Innenmaß (DxE) 305 x 605 mm
Art. Nr. 95853
€ (Preis / Stück) 128,74

Bei Bedarf kann jeweils zur Abdichtung eine Manschette hinzugekauft werden (siehe unten).

NEU

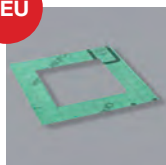

Dichtmanschette

abP-zertifizierte Abdichtung für PROBOX Basic mit Flansch

Separat erhältliche Dichtmanschette im System mit PROFOLIO 2.0 für den Einbau der Wandnische PROBOX Basic

VPE: 1/-/-

30 x 15 cm

Außenmaß (AxB) 360 x 510 mm Innenmaß (DxE) 311 x 161 mm
Art. Nr. 95860
€ (Preis / Stück) 6,75

30 x 30 cm

Außenmaß (AxB) 510 x 510 mm Innenmaß (DxE) 311 x 311 mm
Art. Nr. 95861
€ (Preis / Stück) 8,55

30 x 45 cm

Außenmaß (AxB) 660 x 510 mm Innenmaß (DxE) 311 x 461 mm
Art. Nr. 95862
€ (Preis / Stück) 10,65

30 x 60 cm

Außenmaß (AxB) 800 x 510 mm Innenmaß (DxE) 311 x 611 mm
Art. Nr. 95863
€ (Preis / Stück) 12,75

GUT ZU WISSEN

Sie möchten etwas Einzigartiges für Ihre Wand?



Individuelle
Höhen, Breiten
und Einbau-
tiefen möglich

Fragen Sie uns – wir erfüllen gerne Ihre Wünsche!

ARTIKELNUMMERN-VERZEICHNIS

Art. Nr.	Seite	Art. Nr.	Seite	Art. Nr.	Seite	Art. Nr.	Seite	Art. Nr.	Seite	Art. Nr.	Seite	Art. Nr.	Seite
01468	113	13232	17	13425	11	14331	12	15332	14	18250	12	23480	56
11110	14	13240	10	13430	10	14335	23	15410	14	18251	22	23484	56
11111	14	13246	21	13432	17	14345	25	15411	14	18255	23	23485	56
11113	14	13247	21	13440	10	14350	12	15432	14	18265	24	23490	56
11130	14	13251	40	13446	21	14351	22	16200	14	18266	13	24170	57
11132	14	13254	40	13447	21	14355	23	16300	14	18275	25	24171	57
11210	14	13256	40	13450	11	14358	15	16350	14	18280	13	24173	57
11211	14	13259	40	13451	10	14361	22	16400	14	18285	24	24174	57
11213	14	13260	11	13452	10	14365	24	17100	10	18300	12	24179	57
11230	14	13261	19	13461	19	14380	13	17109	10	18309	12	24180	57
11232	14	13265	18	13465	18	14400	12	17110	10	18316	13	24181	57
11310	14	13279	11	13479	11	14403	15	17190	11	18321	12	24183	57
11311	14	13285	18	13485	18	14416	13	17200	10	18331	12	24184	57
11313	14	13290	11	13490	11	14431	12	17209	10	18335	23	24189	57
11330	14	13296	17	13496	17	14435	23	17210	10	18345	25	24270	57
11332	14	13299	11	13499	11	14445	25	17219	20	18350	12	24280	57
11410	14	13300	10	13500	10	14450	13	17240	10	18351	22	24370	57
11411	14	13301	21	13503	15	14451	22	17250	40	18355	23	24380	57
11432	14	13303	15	13550	10	14465	24	17251	40	18359	12	24470	57
12050	14	13310	10	13560	11	14480	13	17261	19	18361	22	24480	57
12100	14	13311	10	13600	10	14500	12	17290	11	18365	24	44113	68
12200	14	13314	11	13700	10	14503	15	17296	17	18380	13	44123	68
12300	14	13315	16	13800	10	14515	24	17300	10	18400	12	44133	68
12350	14	13316	10	13900	10	14516	13	17309	10	18409	12	44143	68
12400	14	13317	10	14000	12	14525	25	17310	10	18416	13	44216	68
12500	14	13319	20	14003	15	14600	12	17319	20	18431	12	44316	68
12700	14	13330	10	14050	12	14610	42	17340	10	18435	23	44516	68
12800	14	13332	17	14053	15	14611	42	17349	20	18445	25	46410	71
12900	14	13340	10	14100	12	14615	41	17350	10	18450	13	46411	71
12950	14	13346	21	14103	15	14625	41	17361	19	18451	22	46420	71
13000	10	13347	21	14116	13	14700	12	17390	11	18465	24	46421	71
13003	15	13349	20	14135	23	14715	41	17396	17	18500	12	46430	71
13050	10	13350	10	14145	25	14725	41	17397	17	18515	24	46431	71
13053	15	13351	21	14165	24	14800	12	17400	10	18516	13	48113	68
13100	10	13356	40	14180	13	14810	42	17409	10	18525	25	48123	68
13103	15	13359	40	14200	12	14811	42	17410	10	23199	56	48133	68
13110	10	13360	11	14203	15	14900	12	17419	20	23250	56	48143	68
13130	10	13361	19	14216	13	14910	42	17450	11	23251	56	48216	68
13140	10	13365	18	14231	12	14911	42	17461	19	23253	56	48223	68
13160	11	13379	11	14235	23	14950	12	17490	11	23254	56	48233	68
13161	19	13385	18	14245	25	15110	14	17496	17	23255	56	48316	68
13190	11	13390	11	14250	12	15111	14	17500	10	23281	56	51110	36
13196	17	13396	17	14251	22	15113	14	18100	12	23283	56	51111	36
13199	11	13397	17	14253	15	15130	14	18109	12	23290	56	51130	36
13200	10	13399	11	14255	23	15132	14	18116	13	23350	56	51132	36
13201	21	13400	10	14265	24	15210	14	18135	23	23354	56	51210	36
13203	15	13401	21	14266	13	15211	14	18145	25	23355	56	51211	36
13210	10	13403	15	14275	25	15213	14	18165	24	23380	56	51213	36
13211	10	13410	10	14280	13	15230	14	18200	12	23384	56	51230	36
13214	11	13414	11	14285	24	15232	14	18209	12	23385	56	51232	36
13216	10	13415	16	14300	12	15310	14	18216	13	23390	56	51310	36
13217	10	13416	10	14303	15	15311	14	18231	12	23450	56	51311	36
13219	20	13417	10	14316	13	15313	14	18235	23	23454	56	51313	36
13230	10	13419	20	14321	12	15330	14	18245	25	23455	56	51330	36



Art. Nr.	Seite	Art. Nr.	Seite	Art. Nr.	Seite	Art. Nr.	Seite	Art. Nr.	Seite	Art. Nr.	Seite	Art. Nr.	Seite
51332	36	54351	31	57416	53	61209	61	64041	60	83505	48	93512	79
51410	36	54360	34	57418	30	61305	60	64044	63	83510	48	93514	81
51411	36	54361	31	57460	29	61405	60	64051	60	83514	48	93516	81
51432	36	54380	35	57490	27	61505	60	64054	63	84210	47	93517	81
53010	26	54400	32	57505	53	61510	65	64064	63	84211	47	93518	78
53110	26	54416	33	57510	26	61512	65	64513	64	84220	48	93519	78
53151	26	54430	34	57512	53	61513	65	64516	64	84310	47	93520	75
53160	29	54451	31	57590	27	61514	65	64518	64	84311	47	93527	123
53184	27	54516	33	57600	52	61516	65	64519	64	84315	47	93527	75
53190	27	54600	52	57690	52	61555	60	64520	64	84316	47	93528	78
53210	26	54615	52	57700	52	61604	62	64521	64	84320	48	93529	78
53218	30	54700	52	57790	52	61605	60	64563	64	87205	48	93533	79
53251	26	54715	52	57800	52	61607	62	64566	64	87210	48	93534	79
53260	29	54800	52	57890	52	61610	65	64568	64	87214	48	93701	118
53265	28	54815	52	58100	32	61612	65	64569	64	87305	48	93702	118
53284	27	55110	36	58116	33	61613	65	64570	64	87310	48	93703	118
53285	28	55111	36	58130	34	61614	65	64571	64	87314	48	93704	118
53290	27	55130	36	58200	32	61616	65	65016	60	87505	48	93705	118
53310	26	55132	36	58216	33	61619	62	65017	63	87510	48	93707	118
53318	30	55210	36	58230	34	61705	60	65021	60	87514	48	93708	121
53351	26	55211	36	58251	31	61707	62	65024	63	88210	47	93715	118
53360	29	55213	36	58280	35	61719	62	65026	60	88211	47	93717	119
53365	28	55230	36	58300	32	61805	60	65031	60	88220	48	93719A	122
53384	27	55232	36	58316	33	61807	62	65034	63	88310	47	93719A	74
53385	28	55310	36	58330	34	61819	62	65041	60	88311	47	93720A	122
53390	27	55311	36	58350	32	62017	63	65044	63	88315	47	93720A	74
53397	27	55312	53	58351	31	62023	63	65051	60	88316	47	93722	123
53415	26	55313	36	58360	34	62033	63	65054	63	88320	48	93722	75
53418	30	55330	36	58361	31	62043	63	65064	63	89260	46	93723	75
53460	29	55332	36	58380	35	62053	63	80260	46	89270	46	93727	124
53465	28	55410	36	58400	32	62405	60	80270	46	89280	46	93730	124
53484	27	55411	36	58416	33	62505	60	80280	46	89290	46	93731	124
53485	28	55412	53	58430	34	62555	60	80290	46	89460	46	93732	125
53490	27	55432	36	58451	31	62605	60	80460	46	89470	46	93733	125
53510	26	55512	53	58516	33	62705	60	80470	46	89480	46	93736	125
53590	27	57110	26	58600	52	62805	60	80480	46	89490	46	93737	125
53600	52	57160	29	58615	52	63003	63	80490	46	89660	46	93738	125
53690	52	57190	27	58700	52	63013	63	80660	46	89670	46	93739	125
53700	52	57210	26	58715	52	63017	63	80670	46	89680	46	93745	124
53790	52	57218	30	58800	52	63023	63	80680	46	89690	46	93751	122
53800	52	57260	29	58815	52	63033	63	80690	46	93131	78	93780	122
53890	52	57290	27	61102	61	63043	63	81205	47	93132	80	93780	75
54100	32	57305	53	61103	61	63053	63	81206	46	93133	80	93780	81
54116	33	57310	26	61104	61	64001	60	81207	46	93134	80	93830	120
54130	34	57312	53	61105	61	64004	63	81208	46	93141	78	93831	120
54200	32	57318	30	61107	61	64011	60	81209	46	93208	74	93832	120
54216	33	57360	29	61108	61	64014	63	81210	46	93209	74	93833	120
54230	34	57390	27	61109	61	64016	60	81211	46	93319	74	93834	121
54251	31	57397	27	61202	61	64017	63	83205	48	93401	74	93835	121
54280	35	57405	53	61203	61	64021	60	83210	48	93503	78	93836	121
54300	32	57410	26	61204	61	64024	63	83214	48	93504	78	93837	121
54316	33	57412	53	61205	60	64026	60	83305	48	93505	78	93900	119
54330	34	57414	53	61207	61	64031	60	83310	48	93508	80	93901	119
54350	32	57415	53	61208	61	64034	63	83314	48	93510	79	93902	119

ARTIKELNUMMERN-VERZEICHNIS

Art. Nr.	Seite	Art. Nr.	Seite	Art. Nr.	Seite	Art. Nr.	Seite	Art. Nr.	Seite	Art. Nr.	Seite	Art. Nr.	Seite
93903	119	95360	91	95472	93	95553	103	95643	105	95728	108	95786	110
93904	119	95361	91	95473	93	95554	103	95644	105	95729	108	95787	110
94230	71	95362	91	95474	93	95555	103	95645	105	95730	109	95788	110
94240	71	95363	91	95475	93	95556	103	95646	105	95731	109	95789	110
94250	71	95364	91	95476	95	95557	103	95659	106	95732	109	95790	111
94900	71	95365	91	95477	95	95558	103	95660	106	95733	109	95791	111
94901	71	95366	93	95478	95	95559	103	95661	106	95734	109	95792	111
95201	91	95367	93	95479	95	95560	103	95662	106	95735	109	95793	111
95202	91	95368	93	95480	95	95561	103	95663	106	95736	109	95794	111
95210	88	95369	93	95481	95	95562	103	95664	106	95737	109	95795	111
95211	88	95373	96	95482	95	95563	103	95665	106	95738	109	95796	111
95212	88	95377	96	95483	95	95564	103	95666	106	95739	109	95797	111
95213	88	95378	94	95484	95	95565	103	95667	106	95741	109	95798	111
95214	88	95379	94	95485	95	95566	103	95680	106	95742	109	95799	111
95215	88	95388	88	95486	95	95567	103	95681	106	95743	109	95801	111
95309	91	95389	88	95487	95	95568	103	95682	106	95744	109	95802	111
95310	90	95390	88	95488	95	95569	103	95683	106	95745	109	95803	111
95311	90	95391	88	95489	95	95570	103	95684	106	95746	109	95804	111
95312	90	95392	88	95490	95	95571	103	95685	106	95747	109	95805	111
95313	90	95393	88	95491	95	95572	103	95686	106	95748	109	95806	111
95314	90	95394	88	95492	95	95573	103	95687	106	95749	109	95807	111
95315	90	95395	88	95493	95	95574	103	95688	106	95750	109	95808	111
95316	90	95396	88	95494	95	95575	104	95690	100	95751	109	95809	111
95317	90	95397	88	95495	95	95576	104	95691	100	95752	109	95810	111
95318	90	95398	88	95496	95	95577	104	95692	100	95753	109	95811	111
95319	90	95399	88	95497	95	95578	104	95693	100	95754	109	95812	111
95320	91	95401	94	95498	95	95579	104	95694	100	95756	109	95813	111
95321	91	95402	94	95499	95	95580	104	95695	100	95757	109	95814	111
95322	91	95403	94	95501	102	95581	104	95700	108	95758	109	95816	111
95323	91	95404	94	95502	102	95582	104	95701	108	95759	109	95817	111
95324	91	95407	86	95503	102	95583	104	95702	108	95760	110	95818	111
95325	91	95408	86	95504	102	95596	104	95703	108	95761	110	95819	111
95326	90	95409	86	95505	102	95597	104	95704	108	95762	110	95820	112
95327	90	95410	86	95506	102	95598	104	95705	108	95763	110	95821	112
95336	89	95411	94	95507	102	95599	104	95706	108	95764	110	95822	112
95337	89	95412	94	95508	102	95600	104	95707	108	95765	110	95823	112
95338	89	95413	94	95509	102	95601	104	95708	108	95766	110	95824	112
95339	89	95414	94	95510	102	95602	104	95709	108	95767	110	95825	112
95340	92	95415	94	95511	102	95603	104	95711	108	95768	110	95826	113
95341	92	95416	94	95512	102	95604	104	95712	108	95769	110	95827	113
95342	92	95418	86	95513	102	95617	105	95713	108	95771	110	95828	113
95343	92	95419	86	95514	102	95618	105	95714	108	95772	110	95830	112
95344	92	95420	89	95515	102	95619	105	95715	108	95773	110	95831	112
95345	89	95421	89	95516	102	95620	105	95716	108	95774	110	95832	112
95346	89	95430	89	95517	102	95621	105	95717	108	95775	110	95833	112
95347	89	95431	89	95518	102	95622	105	95718	108	95776	110	95834	112
95348	89	95440	91	95519	102	95623	105	95719	108	95777	110	95835	112
95349	93	95441	91	95520	102	95624	105	95720	108	95778	110	95836	112
95350	96	95450	84	95521	102	95625	105	95721	108	95779	110	95837	112
95351	96	95451	84	95522	102	95638	105	95722	108	95780	110	95838	112
95356	95	95460	85	95523	102	95639	105	95723	108	95781	110	95839	112
95357	95	95461	85	95524	102	95640	105	95724	108	95782	110	95840	112
95358	96	95470	93	95551	103	95641	105	95726	108	95783	110	95841	112
95359	93	95471	93	95552	103	95642	105	95727	108	95784	110	95850	114



<u>Art. Nr.</u>	<u>Seite</u>	<u>Art. Nr.</u>	<u>Seite</u>	<u>Art. Nr.</u>	<u>Seite</u>	<u>Art. Nr.</u>	<u>Seite</u>	<u>Art. Nr.</u>	<u>Seite</u>	<u>Art. Nr.</u>	<u>Seite</u>
95851	114	205401	25	501621	32	503601	35	505621	32	508681	33
95852	114	205411	23	501621	34	503611	33	505621	34	508721	30
95853	114	205411	25	501641	31	503621	32	505641	31	508751	29
95860	114	205421	23	501651	32	503621	34	505651	32	508771	29
95861	114	205421	25	501651	34	503641	31	505651	34	508931	27
95862	114	205431	23	501661	33	503651	32	505661	33	508941	27
95863	114	205431	25	501671	32	503651	34	505671	32	509041	26
98000	15	205531	20	501671	34	503651	35	505671	34	509681	33
98000	71	205601	23	501681	33	503661	33	505681	33	509931	27
202251	18	205601	25	501691	31	503671	32	505691	31	509941	27
202451	18	205611	24	501771	29	503671	34	505771	29		
202461	21	205631	24	501931	27	503681	33	505931	27		
202471	21	205641	24	502041	26	503691	31	506041	26		
203251	18	205661	20	502091	26	503721	30	506091	26		
203451	18	205671	20	502101	36	503751	29	506101	36		
203461	21	205681	20	502111	36	503771	29	506111	36		
203471	21	205691	24	502131	36	503931	27	506131	36		
204251	18	205721	21	502191	27	503941	27	506191	27		
204361	22	205731	21	502221	27	504101	36	506221	27		
204381	22	205741	21	502251	28	504111	36	506251	28		
204391	22	205751	21	502301	36	504191	27	506301	36		
204401	22	205761	19	502321	36	504201	26	506321	36		
204451	18	205771	19	502451	28	504221	27	506451	28		
204461	21	205781	19	502601	32	504251	28	506681	33		
204471	21	205801	19	502601	34	504321	36	506721	30		
204811	23	205811	19	502601	35	504451	28	506751	29		
204811	25	205821	19	502611	33	504601	32	506771	29		
204821	24	205861	20	502621	32	504601	34	506931	27		
204991	20	205871	20	502621	34	504611	33	506941	27		
205081	23	205881	24	502651	32	504621	32	507041	26		
205081	25	205891	19	502651	34	504621	34	507091	26		
205091	24	205911	17	502651	35	504641	31	507101	36		
205101	23	205921	17	502661	33	504651	32	507111	36		
205101	25	205931	17	502671	32	504651	34	507131	36		
205111	24	205941	17	502671	34	504661	33	507191	27		
205151	17	205951	17	502681	33	504671	32	507221	27		
205161	17	205961	17	502721	30	504671	34	507251	28		
205171	17	205971	17	502751	29	504681	33	507301	36		
205201	23	205981	17	502771	29	504691	31	507321	36		
205201	25	205991	17	502931	27	504721	30	507451	28		
205211	24	500041	26	502941	27	504751	29	507681	33		
205251	23	500681	33	503041	26	504771	29	507721	30		
205251	25	500931	27	503091	26	504931	27	507751	29		
205261	24	500941	27	503101	36	504941	27	507771	29		
205271	17	501041	26	503111	36	505041	26	507931	27		
205281	17	501091	26	503131	36	505091	26	507941	27		
205291	17	501101	36	503191	27	505101	36	508021	26		
205301	23	501111	36	503221	27	505111	36	508101	36		
205301	25	501221	27	503251	28	505221	27	508111	36		
205311	24	501301	36	503301	36	505301	36	508191	27		
205371	16	501321	36	503321	36	505321	36	508221	27		
205381	16	501601	32	503451	28	505601	32	508251	28		
205391	20	501601	34	503601	32	505601	34	508321	36		
205401	23	501611	33	503601	34	505611	33	508451	28		

AGB

Allgemeine Geschäftsbedingungen der Proline Systems GmbH

I. Geltungsbereich

1. a) Die nachfolgenden Allgemeinen Geschäftsbedingungen gelten für alle Geschäfte zwischen der Proline Systems GmbH und ihren Kunden, die Unternehmer sind.

b) Unternehmer im Sinne dieser Allgemeinen Geschäftsbedingungen sind natürliche oder juristische Personen, Körperschaften des Öffentlichen Rechts, Öffentlich-rechtliche Sondervermögen oder rechtsfähige Personengesellschaften, die bei Abschluss eines Rechtsgeschäfts in Ausübung ihrer gewerblichen oder selbstständigen beruflichen Tätigkeit handeln.

c) Diese AGB gelten auch für alle zukünftigen Geschäfte zwischen der Proline Systems GmbH und ihren vorbestimmten Kunden, soweit es sich um Rechtsgeschäfte ähnlicher Art handelt und die AGB dem Kunden in Textform zur Kenntnis gegeben worden sind.

2. Eigenen Bedingungen des Käufers wird an dieser Stelle ausdrücklich widersprochen, auch für zukünftige Geschäfte. Es gelten demnach ausschließlich die Allgemeinen Geschäftsbedingungen der Proline Systems GmbH. Dies gilt auch dann, wenn der Besteller in einem Bestätigungsschreiben auf abweichende eigene Bedingungen Bezug nimmt; für zukünftige Geschäfte aber nur, nachdem diese AGB dem Kunden in Textform zur Kenntnis gegeben worden sind.

3. Abweichende Vereinbarungen sind nur verbindlich, wenn sie von Proline Systems GmbH ausdrücklich bestätigt wurden. Solche Abweichungen gelten ausschließlich nur für das Geschäft, für das sie vereinbart wurden.

II. Vertragsschluss

1. Die Warenpräsentation in unserem Kundenportal stellt lediglich die Einladung an die Kunden dar, selbst ein Angebot zum Vertragsabschluss abzugeben. Mit dem Klick auf die Schaltfläche „Kaufen“ gibt der Kunde ein solches verbindliches Angebot ab. Hiernach erhält der Kunde eine automatisiert versendete Eingangsbestätigung, die aber noch keine Annahme des Angebots darstellt. Die Annahme erfolgt vielmehr erst mit Zugang einer Auftragsbestätigung oder mit Versand der Ware. Dies gilt in gleicher Weise für von Mitarbeitern der Proline Systems GmbH – egal auf welchem Übermittlungsweg – entgegen genommene Bestellungen.

2. Aufgrund des technischen Fortschritts, durch Produktionsänderungen und Änderungen der Arbeitsabläufe in der Herstellung unserer Zulieferer können sich technische Änderungen an der von uns gelieferten Ware ergeben. Solche Änderungen bleiben vorbehalten, soweit darin nur eine unwesentliche und – unter Berücksichtigung unserer Interessen an der Änderung – für den Besteller zumutbare technische Abweichung von der bestellten Ware liegt.

3. Auskünfte, Ratschläge oder Empfehlungen, auch durch unsere Mitarbeiter, erteilen wir nach bestem Wissen und Gewissen, aber vorbehaltlich einer ausdrücklichen, anderslautenden Vereinbarung unverbindlich und ohne Gewähr oder Haftung. Aufgrund der Vielfältigkeit der Anwendungen, baulichen Situationen und Einbaubedingungen können nicht alle Varietäten und Verwendungsmöglichkeiten vorher überprüft werden. Im Weiteren stehen die gelieferten oder angebotenen Produkte auch in Wechselwirkung mit einer Vielzahl unterschiedlichster Baustoffe und Einbauteile. Unsere Auskünfte entbinden die Vertragspartner nicht von der Pflicht, durch eigene Prüfung die jeweilige Einsatz- und Einbausituation der gelieferten und/oder angefragten Produkte zu hinterfragen, die dauerhafte Funktionstüchtigkeit der Produkte, gemessen am jeweiligen Verwendungszweck zu überprüfen und mit angemessener Vorsicht, ggf. auch durch eine vorherige Einbauprobe die vorgesehene Funktion während des Einbaus und im späteren Einbauzustand sicherzustellen.

III. Preise

1. Die vereinbarten Preise gelten in Euro und verstehen sich – soweit nicht anders vereinbart – netto ab unserem Werk in Boppard, ohne Einbau oder sonstige Nebenleistungen. Hinzu kommen etwaig erforderliche Auslieferungs-, Transport- oder Verpackungskosten sowie die zum Zeitpunkt der Rechnungslegung geltende Umsatzsteuer sowie Ein- und Ausfuhrabgaben. Bei Nachbestellungen gelten die Preise der ersten Bestellung nur nach gesonderter Vereinbarung. Haben die Parteien keine Vereinbarung über die Vergütung einer Leistung der Proline Systems GmbH getroffen, deren Erbringung der Kunde den Umständen nach nur gegen eine Vergütung erwarten durfte, so hat der Kunde die bei uns für diese Leistung allgemein übliche Vergütung zu entrichten.

2. Sofern keine ausdrückliche Festpreisabrede getroffen wurde, bleiben angemessene Preiserhöhungen wegen veränderter Lohn-, Material- oder Vertriebskosten für solche Lieferungen vorbehalten, die 4 Monate oder später nach Vertragsabschluss erfolgen. Bei Bestellungen auf Abruf ist für die Berechnung dieser Frist der Zeitraum zwischen Bestellung und Abruf maßgebend.

IV. Lieferung

1. Wir sind um die Einhaltung der von uns angegebenen, voraussichtlichen Leistungs- und Lieferfristen bemüht. Ohne ausdrückliche, anderslautende Vereinbarung verstehen sich unsere Angaben jedoch nur als unverbindlich. Die Einhaltung von Leistungs- oder Lieferfristen steht ferner unter dem Vorbehalt der rechtzeitigen, ausreichenden und ordnungsgemäßen Selbstbelieferung durch unsere Vorlieferanten. Dies gilt nur für den Fall, dass wir die Nichtlieferung nicht zu vertreten haben, insbesondere bei Abschluss eines kongruenten Deckungsgeschäfts mit unserem Zulieferer. Über die Nichtverfügbarkeit der Leistung wird der Kunde unverzüglich informiert. Die Gegenleistung wird unverzüglich zurückerstattet.

2. Wesentliche Auftragsänderungen führen zur Aufhebung vereinbarter Termine und Fristen, sofern keine neue Terminierung schriftlich zugesagt wurde. Dies gilt auch dann, wenn die Änderungen wieder zurückgezogen werden. Der Käufer hat die durch das Änderungsverlangen entstehenden Kosten zu tragen.

3. Liefer- und Leistungsfristen verlängern sich im Falle höherer Gewalt (z. B. Streik oder Aussperrung der Zulieferer) um eine angemessene Frist.

4. Wenn nicht anders vereinbart, ist für die Einhaltung verbindlicher Lieferfristen die Anzeige der Versandbereitschaft maßgeblich. Verzögert sich die Lieferung infolge von Umständen, die der Käufer zu vertreten hat, so werden ihm, nach Ablauf von 14 Tagen ab Bekanntgabe der Versandbereitschaft angerechnet, die bei Proline Systems GmbH oder Dritten entstehenden Lagerkosten berechnet. Zum gleichen Zeitpunkt geht das Lagerisiko auf den Käufer über. Nach fruchtlosem Ablauf einer angemessenen Nachfrist sind wir berechtigt, anderweitig über

den Liefergegenstand zu verfügen und den Käufer mit angemessener Fristverlängerung zu beliefern. Bleibt der Käufer nach Anzeige der Bereitstellung mit der Annahme oder Erteilung der Versandanschrift länger als 2 Wochen in Rückstand, so ist die Proline Systems GmbH nach vorheriger Setzung einer Nachfrist von 2 Wochen nach unserer Wahl berechtigt, vom Vertrag zurück zu treten oder Schadensersatz statt der Leistung in Höhe von 25 % des vereinbarten Warenpreises zuzüglich der jeweils geltenden Mehrwertsteuer zu verlangen.

5. Der Versand erfolgt nach bestem Ermessen, und – soweit nicht anders vereinbart – ohne Gewähr für den günstigsten und schnellsten Weg. Soweit nicht anders vereinbart, werden die Waren versichert versendet. Die Transportgefahr geht vorbehaltlich anderslautender Vereinbarung im Einzelfall mit Übergabe der Ware an den Spediteur oder Frachtführer auf den Kunden über. Wir liefern in handelsüblicher Verpackung; erforderliche Sonderverpackungen gehen zu Lasten des Käufers, wenn nicht anders vereinbart. Rücknahme und Vergütung der Verpackung erfolgt nur nach gesonderter Vereinbarung. Dasselbe gilt für eine fracht- und kostenfreie Versendung.

6. Der Käufer kann eine Woche nach Überschreitung eines unverbindlichen Liefertermins oder einer unverbindlichen Lieferfrist die Proline Systems GmbH auffordern, binnen angemessener Frist zu liefern. Mit Zugang der Mahnung kommt die Proline Systems GmbH in Verzug, wenn sie nicht innerhalb der Nachfrist liefert. Der Käufer kann neben der Lieferung Ersatz des Verzugs Schadens verlangen. Nach Ablauf der Nachfrist ist der Käufer berechtigt, durch schriftliche Erklärung gegenüber der Proline Systems GmbH vom Vertrag zurückzutreten oder Schadensersatz statt der Leistung zu verlangen.

7. Schadensersatz gemäß IV.6. kann der Käufer nur nach Maßgabe der in VI.5. und VI.6. getroffenen Bestimmungen verlangen. Er hat den Schaden dem Grunde und der Höhe nach nachzuweisen. Gleiches gilt für vergebliche Aufwendungen. Schadensersatz statt der Leistung bei Ausschluss der Leistungspflicht (Unmöglichkeit) ist ausgeschlossen.

8. Die Proline Systems GmbH ist zu Teillieferungen berechtigt, wenn nicht anders vereinbart und sofern nicht berechnete Interessen des Käufers entgegenstehen. Sie gelten als selbstständige Lieferung und können als solche gesondert in Rechnung gestellt werden, wenn keine abweichenden Zahlungsziele vereinbart sind.

9. Lieferungen frei Baustelle oder frei Lager beschränken sich vorbehaltlich ausdrücklicher, anders lautender Vereinbarung auf die Anlieferung ohne Abladen unter der Voraussetzung einer mit einem schweren Lastzug befahrbaren Anfahrtsstraße. Das Abladen hat unverzüglich und sachgemäß durch den Besteller zu erfolgen.

10. Abschlüsse mit vereinbarten Teillieferungen (Abrufaufträge) verpflichten den Kunden zur Abnahme der Teillieferungen in ungefähr gleichen Monatsraten, sofern nicht Abweichendes vereinbart ist.

V. Fälligkeit und Zahlung

1. Zahlungen haben spätestens innerhalb von 30 Tagen nach Lieferung und Rechnungsdatum rein netto zu erfolgen. Wird das vorstehend genannte Zahlungsziel von 30 Tagen überschritten, ist die offene Forderung ab da mit 9 % p.a. über dem jeweiligen Basiszinssatz zu verzinsen. Die Proline Systems GmbH behält sich die Geltendmachung eines darüber hinausgehenden Verzugs Schadens nach den hierfür geltenden, gesetzlichen Bestimmungen ausdrücklich vor.

2. Die Annahme von Schecks erfolgt in jedem Falle nur erfüllungshalber, d.h. die Zahlung gilt erst dann als erfolgt, wenn der Scheckbetrag einem unserer Konten unwiderruflich gutgeschrieben wurde.

3. Kommt der Käufer seinen Zahlungsverpflichtungen oder den sich aus dem Eigentumsverbehalt ergebenden Verpflichtungen nicht oder nicht pünktlich nach, so wird die gesamte Restschuld - auch gestundete Forderungen - sofort fällig. Gleiches gilt, wenn der Proline Systems GmbH bekannt wird, dass der Käufer in Vermögensverfall gerät.

4. Der Käufer ist zur Aufrechnung nur berechtigt, sofern die Forderungen unbestritten oder rechtskräftig festgestellt wurden. Ein Zurückbehaltungsrecht des Käufers ist ausgeschlossen.

5. Veränderungen in der Inhaberschaft (bei Einzelfirmen), der Gesellschaftsform oder sonstige, die wirtschaftlichen Verhältnisse berührende Umstände (Kreditwürdigkeit) beim Käufer sind uns unverzüglich schriftlich anzuzeigen. Sie berechtigen uns nach unserer Wahl, Vorkasse oder Sicherheitsleistung wegen fälliger oder gestundeter Ansprüche aus sämtlichen bestehenden Geschäften zu verlangen.

6. Kreditwürdigkeit kann ohne weiteres im Fall des Scheckprotestes angenommen werden.

VI. Mängelrüge, Gewährleistung und Haftung; Verjährung von Sachmängelhaftungsansprüchen

1. Der Käufer hat alle sichtbaren Mängel, Fehlmängel, Falschlieferungen oder offen zu Tage tretende Fehlen zugesicherter Eigenschaften unverzüglich, spätestens binnen 3 Werktagen nach Lieferung, in jedem Fall aber vor Weiterveräußerung, Verbrauch, Verarbeitung, Verbindung, Vermischung oder Einbau anzuzeigen. Versteckte Mängel hat der Käufer unverzüglich nach deren Entdeckung geltend zu machen. Kommt er dieser Verpflichtung nicht nach, so gilt die Ware als genehmigt. Dieselben Pflichten treffen den Käufer, wenn Mängel an den von der Proline Systems GmbH gelieferten Produkten, oder durch diese Produkte verursachte Folgeschäden erst nach dem Einbau bzw. der Inbetriebnahme erkannt werden. Immer muss der Proline Systems GmbH im Rahmen des dem Käufer Zumutbaren ausreichend Zeit und Möglichkeit gegeben werden, den Schaden, bzw. den Mangel zu begutachten, sich ein Bild von der Mangelursache zu machen, ggf. Ausbauproben vorzunehmen, auch wenn hierzu längerfristige, physikalisch-, chemisch- oder anwendungstechnische Untersuchungen und Analysen notwendig werden. Dies gilt gleichermaßen, wenn die Proline Systems GmbH unternehmensfremde Gutachter oder Sachverständige für diese Untersuchungen beauftragt, oder wenn im Zuge der haftungsrechtlichen Abwicklung der Produktthaftpflichtversicherer des Unternehmens solche Leistungen vornehmen lassen will. Es dürfen an den bemängelten Produkten oder den damit verbundenen Konstruktionen vor einer Inaugenscheinnahme/Begutachtung keine weiteren Veränderungen vorgenommen werden, wenn dies nicht aufgrund überwiegender Kundeninteressen zwingend erforderlich ist. Kommt der Kunde dieser Verpflichtung nicht nach, ist Proline von jeglicher Haftung oder Gewährleistung befreit, soweit die Veränderung nicht nachweislich keinerlei Auswirkung auf den Umfang des Mangels/

Schadens, oder seine Feststellung gehabt hat. Haben bei der Entstehung eines Schadens handwerkliche, ausführungstechnische oder planerische Fehler des Kunden, oder eines Dritten mitgewirkt, haftet Proline für den Schaden – unbeschadet sonstiger Haftungsbeschränkungen – nur, soweit dieser nachweislich durch die Fehlerhaftigkeit des gelieferten Produkts bedingt ist. Dies gilt gleichermaßen für eine unsachgemäße und/oder untypische Behandlung oder Beanspruchung des Produkts während des Gebrauchs. Die Proline Systems GmbH liefert Produkte und Systeme für den Fachhandel und darüber hinaus für den fachlich versierten Facharbeiter. Es wird vorausgesetzt, dass der Besteller und/oder Verarbeiter die einschlägigen Fachregeln, Normen und Richtlinien kennt und anzuwenden weiß, die verwendeten Werkstoffe und deren Eigenarten kennt und deren Einbau entsprechend, sowie fachlich richtig vornimmt. Weitergehende und spezielle Informationen zu den Produkten und deren Anwendung liegen in gedruckter Form und auf der Proline Internetseite vor und sind, sofern nicht vorliegend, bei Bedarf vor der Bestellung und Ausführung anzufordern bzw. abzufragen. Für die Folgen eines von dem von uns beschriebenen oder ausgelobten abweichenden oder eines fachlich unrichtigen Einsatzes der Produkte übernehmen wir keine Haftung.

2. a) Wir behalten uns vor, mangelhafte Ware auf unsere Kosten abzuholen oder abholen zu lassen. Eine Rücksendung der Ware an uns in solchen Fällen darf nur mit unserem Einverständnis erfolgen. Anderenfalls trägt der Käufer die Kosten der Rücksendung.

b) Für den Fall, dass aufgrund einer berechtigten Mängelrüge eine Nacherfüllung in Form einer Neulieferung erfolgt, gelten die Bestimmungen über die Lieferung entsprechend. Für eine Mängelbeseitigung durch Nachbesserung ist uns eine Frist von mindestens drei Wochen zu gewähren.

c) Im Rahmen unserer Haftung aus § 445a Abs. 1 BGB ersetzen wir nur diejenigen Aufwendungen, die im Verhältnis zum Käufer nach § 439 Abs. 2 und 3 sowie nach § 475 Abs. 4 und 6 BGB nach dem Gesetz geschuldet werden, nicht aber darüber hinaus gehende Aufwendungen. Wir behalten uns somit eine vollständige Überprüfung des verlangten Aufwendungsersatzes in der Höhe nach vor.

3. Ansprüche des Kunden wegen Sachmängelhaftung verjähren – soweit nicht Ziff. VI.6./VI.7. dieser AGB einschlägig ist oder andere Anspruchsgrundlagen eingreifen – in zwei Jahren ab Gefahrübergang, spätestens ab Auslieferung.

4. a) Unsere Mitarbeit an Planungen sowie jegliche Beratungsleistungen – insbesondere, aber nicht nur, für Form, Einbau und Funktion eines Produktes sind vorbehaltlich anders lautender Vereinbarung regelmäßig nur als unverbindliche Hilfestellung zu verstehen, ohne Übernahme einer Haftung für die Richtigkeit.

b) Sonderbestellungen sind Bestellungen von Produkten die nicht in unserer Preisliste nach Art, Größe und Form aufgeführt sind. Diese können herstellungsbedingt von den in der Preisliste, anderen Printmedien und im Internetauftritt vorhandenen und/oder ähnlich erscheinenden Produkten in der Werkstoffverwendung, Rezeptur und/oder Größe abweichen. Wir behalten uns solche Abweichungen – soweit für den Kunden zumutbar – vor, da diese herstellungsbedingt sind und der üblich anzunehmenden Funktionsweise, dem Gebrauch und der Einbaumöglichkeiten entsprechen. Grundsätzlich ist anzunehmen, dass Sonderbestellungen beim Einbau und der Verwendung besondere Arbeitsvorbereitung, höheren Zeitaufwand und besondere Planungen vor und nach der Ausführung notwendig machen.

5. Auf Schadensersatz haftet die Proline Systems GmbH nur bei Vorsatz oder grober Fahrlässigkeit; darüber hinaus für einfache Fahrlässigkeit nur

- bei Verletzung von Leben, Körper oder Gesundheit, sowie

- bei Verletzung von Pflichten, deren Erfüllung die ordnungsgemäße Durchführung des Vertrags überhaupt erst ermöglicht, und auf deren Einhaltung der Kunde daher vertrauen darf, oder bei Verletzung solcher Rechte des Kunden, die der Vertrag diesem nach seinem Inhalt und Zweck gerade zu gewähren hat (so genannte „Kardinalpflichten“). In diesen Fällen ist die Haftung der Proline Systems GmbH dem Umfang nach auf den typischerweise bei Pflichtverletzungen der in Rede stehenden Art zu erwartenden Schaden beschränkt.

6. Die vorstehenden Haftungsbeschränkungen gelten auch zugunsten unserer gesetzlichen Vertreter, leitenden Angestellten, aller Mitarbeiter, sowie von Erfüllungs- und Verrichtungsgehilfen, und zwar auch bei deren etwaiger, unmittelbarer Inanspruchnahme.

7. Die Abtretung von Gewährleistungsrechten an Dritte ist ausgeschlossen.

8. Sollte uns ein Schadensersatzanspruch statt der Leistung gemäß § 281 BGB zustehen, so erlischt unser Erfüllungsanspruch abweichend von § 281 Abs. 4 BGB erst mit der tatsächlichen Leistung des Schadensersatzes durch den Käufer/Besteller.

VII. Eigentumsvorbehalt

1. Wir behalten uns das Eigentum an den von uns gelieferten Waren solange vor, bis der Käufer sämtliche Forderungen aus der Geschäftsverbindung mit uns beglichen hat, insbesondere den Saldenausgleich herbeigeführt hat.

2. Bei vertragswidrigem Verhalten des Käufers, insbesondere bei Zahlungsverzug, sind wir berechtigt, den Liefergegenstand zurückzunehmen; der Käufer ist zur Herausgabe verpflichtet. In der Zurücknahme des Liefergegenstandes liegt kein Rücktritt vom Vertrag, es sei denn, wir hätten den Rücktritt ausdrücklich erklärt. Bei Pfändungen oder sonstigen Eingriffen Dritter, hat uns der Käufer unverzüglich schriftlich zu benachrichtigen, damit wir Klage gem. § 771 ZPO erheben können. Soweit der Dritte nicht verpflichtet oder nicht in der Lage ist, uns die gerichtlichen und außergerichtlichen Kosten im Rahmen einer Klage nach § 771 ZPO zu ersetzen, haftet der Käufer für den uns entstandenen Ausfall.

3. Der Käufer hat unsere Vorbehaltsware gesondert zu lagern und zu kennzeichnen. Der Käufer ist berechtigt, im Rahmen ordnungsgemäßer Geschäftsführung über die gelieferte Ware zu verfügen, insbesondere sie einzubauen oder zu veräußern. Hierbei ist der Käufer verpflichtet, seinen Abnehmern den Eigentumsvorbehalt schriftlich anzuzeigen. Die Berechtigung des Käufers erlischt jedoch, sofern er mit seinen Zahlungsverpflichtungen in Verzug gerät. Für diesen Fall hat der Käufer uns die für die Einziehung der Forderung erforderlichen Unterlagen und Informationen zu geben.

Außergewöhnliche Verfügungen, wie z.B. die Verpfändung oder Sicherungsübereignung, sind nur mit unserem ausdrücklichen Einverständnis wirksam. Der Käufer hat Zugriffe Dritter auf die unter Eigentumsvorbehalt stehende Ware unverzüglich schriftlich anzuzeigen. Bei Pfändungen hat uns der Besteller unverzüglich eine Abschrift des Pfändungsprotokolls und etwaige eigene eidesstattliche Versicherung zu übersenden, aus der hervorgeht, dass unser Eigentumsvorbehalt an der gepfändeten Sache noch besteht.

4. Der Käufer ist berechtigt, Forderung aus der Weiterveräußerung bis zu unserem jederzeit zulässigen Widerruf einzuziehen. Der Käufer tritt der Proline Systems GmbH schon jetzt sämtliche Ansprüche mit allen Nebenrechten und Sicherheiten bis zur vollständigen Tilgung aller offenen Forderungen ab, die ihm aus künftigen Veräußerungen, Verarbeitungen usw. der von Proline Systems GmbH gelieferten Waren gegen seine Abnehmer entstehen, und zwar in Höhe des Rechnungsbetrages der gelieferten Ware zuzüglich 20 %, ebenso etwaige eigene Ansprüche auf Herausgabe aus vorbehaltenem Eigentum.

5. Durch die Verarbeitung oder Umbildung des Liefergegenstandes durch den Käufer bleibt unser Eigentum unberührt. Wird unsere Vorbehaltsware mit uns nicht gehörenden Sachen verarbeitet, vermischt oder verbunden oder durch Umbildung eine neue Sache hergestellt, so überträgt der Käufer uns hiermit zur Sicherung unserer Forderungen schon jetzt anteilig (in Höhe des Rechnungswertes) sein (Mit-) Eigentum an der neu entstandenen Sache. Wird der Liefergegenstand mit anderen, uns nicht gehörenden Gegenständen untrennbar verbunden und ist die fremde Sache als Hauptsache anzusehen, so gilt als vereinbart, dass der Käufer uns anteilmäßig Miteigentum überträgt. Der Käufer verwahrt das Allein- oder Miteigentum für uns, so dass sich hieraus ergebende Ansprüche gegen die Proline Systems GmbH zurückzuweisen sind.

6. Wird die Vorbehaltsware vom Käufer zur Erfüllung eines Werk- oder Werklieferungsvertrages verwendet, so wird die Forderung aus dem Werk- oder Werklieferungsvertrag in gleichem Umfang an uns abgetreten, wie es in den Absätzen 4 und 5 bestimmt ist.

7. Wir verpflichten uns, die uns zustehenden Sicherheiten auf Verlangen des Käufers insoweit freizugeben, als der Wert unserer Sicherheiten die zu sichernde Forderung um mehr als 20 % übersteigt.

8. Der Käufer verpflichtet sich, die unter Eigentumsvorbehalt befindliche Ware auf seine Kosten gegen Feuer, Wasser, Diebstahl und Einbruchdiebstahl zu versichern. Die Rechte aus dieser Versicherung hat er auf Verlangen an uns abzutreten.

VIII. Gerichtsstand und Erfüllungsort

1. Erfüllungsort für Zahlungen und Lieferungen, sowie für alle sonstigen Ansprüche ist Boppard.

2. Gerichtsstand – auch in Wechsel und Schecksachen, sowie für außervertragliche Anspruchsgrundlagen, die mit vertraglichen konkurrieren – ist Koblenz. Wir sind jedoch berechtigt, unsere Forderungen auch an jedem anderen gesetzlich eröffneten Gerichtsstand geltend zu machen.

3. Dies gilt auch, wenn der Käufer nach Vertragsschluss seinen Wohnsitz oder gewöhnlichen Aufenthaltsort außerhalb der Bundesrepublik Deutschland begründet oder der Wohnsitz oder der gewöhnliche Aufenthaltsort des Käufers im Zeitpunkt der Klageerhebung nicht bekannt sind.

IX. Datenschutz

1. Die für die Geschäftsabwicklung notwendigen Daten werden seitens der Proline Systems GmbH gespeichert. Im Rahmen der Kreditprüfung führen wir, unter Berücksichtigung ihrer schutzwürdigen Interessen entsprechend den gesetzlichen Datenschutzbestimmungen, einen Bonitätsaustausch mit Unternehmen, die Kreditauskünfte erteilen, durch.

2. Die Proline Systems GmbH steht dafür ein, dass alle Personen, die mit der Vertragsabwicklung betraut werden, diese Vorschriften ebenfalls beachten. Proline Systems GmbH weist jedoch darauf hin, dass es bei Online-Bestellungen aufgrund der Struktur des Internets durch andere Personen zu Verletzungen des Datenschutzes kommen kann, auf die Proline Systems GmbH jedoch keinen Einfluss hat, so dass eine Haftung der Proline Systems GmbH für solche Verstöße nicht besteht.

3. Sofern ein Download von Informationen aus unserem Online-Angebot erfolgt, dürfen diese Informationen nur genutzt werden, wie dies zur ordnungsgemäßen Durchführung der mit Proline Systems GmbH geschlossenen Verträge erforderlich ist, nicht aber zu anderen oder weiter gehenden eigenen geschäftlichen Zwecken. Eine darüber hinausgehende Verwendung, insbesondere der Vertrieb dieser Inhalte, ist unzulässig. Sämtliche Angaben und Informationen im Rahmen unseres Online-Angebotes sind unverbindlich.

4. Sofern die Inhalte unserer Seiten durch Rechte Dritter geschützt sind, erfolgt die Verwendung der betreffenden Informationen unter Ausschluss jeglicher Haftung der Proline Systems GmbH. Es obliegt dem Kunden sich jeweils zu vergewissern, ob fremde Daten schutzfrei sind.

5. Sofern Weiterleitungen auf andere Seiten angeboten werden („links“), ist die Proline Systems GmbH für deren Inhalt nicht verantwortlich und weist jegliche Haftung für den Inhalt dieser Seiten von sich.

X. Sonstiges

1. Sollten einzelne Nebenbestimmungen in Verträgen mit unseren Kunden, oder in diesen Allgemeinen Geschäftsbedingungen ganz oder teilweise unwirksam sein oder werden, wird hierdurch die Gültigkeit der Verträge bzw. AGB im Übrigen nicht berührt.

2. Es gilt das Recht der Bundesrepublik Deutschland unter Ausschluss des UN-Kaufrechts und des Deutschen Internationalen Privatrechts.

3. Die Vertragssprache ist deutsch.

Unsere Preislisten auf einen Blick



Proline Systems GmbH

Kratzenburger Landstraße 11-15
Industriegebiet Hellerswald
56154 Boppard – Germany

Telefon +49 (0) 67 42/80 16-0

E-Mail info@proline-systems.com
Internet www.proline-systems.com

Ihr Fachhändler:

Blank space for the specialist dealer's name and contact information.